



МАССАЖНОЕ КРЕСЛО F700

РУКОВОДСТВО ПОЛЬЗОВАТЕЛЯ

富士摩

СОХРАНИТЕ ЭТО РУКОВОДСТВО

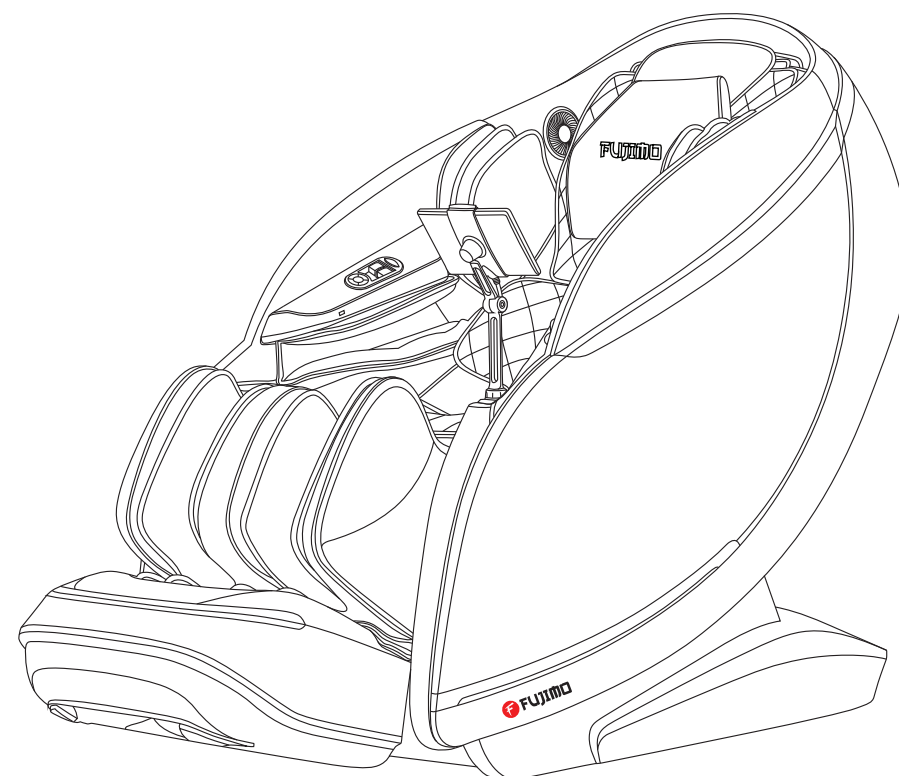

Версия 01.2023

Спасибо за покупку массажного кресла FUJIMO. Пожалуйста, внимательно прочтите данное руководство по эксплуатации, чтобы знать, как правильно использовать кресло перед началом эксплуатации. Пожалуйста, обратите больше внимания на важные предупреждения по мерам безопасности и сохраните данное руководство для использования в будущем.

Примечание: Наша компания оставляет за собой право изменять и улучшать функционал и дизайн массажного кресла. Если есть какое-либо отличие между функциями кресла, находящегося в обращении на рынке, и описанием в данном руководстве, это является обычным обновлением продукта, и наша компания оставляет за собой право не информировать об этом в описании.

СОДЕРЖАНИЕ

Перед использованием

Меры безопасности	02 - 04
Порядок сборки	05 - 07
Размещение массажного кресла	08 - 09
Перед использованием	10 - 11
Составные части	12 - 16

Порядок использования

Порядок эксплуатации	17 - 48
Окончание массажа	48



Обслуживание

Очистка и техническое обслуживание	49
--	----

Важная информация

Устранение проблем	50
Вопросы и ответы по использованию	51
Спецификация	52
Для заметок	53

- Пожалуйста прочитайте инструкцию перед использованием
- Примечания, приведенные здесь, помогут вам безопасно и правильно использовать массажное кресло
- Для четкой градации опасности, которая может возникнуть из-за неправильного использования кресла, меры безопасности разделены на предупреждения "Внимание" и "Осторожно". Все они важны для обеспечения безопасности, и их необходимо соблюдать.

 Внимание	Указывает на то, что неправильное использование может привести к серьезным травмам или смерти.
 Осторожно	Указывает на то, что неправильное использование может привести к легким травмам или материальному ущербу.

- Пожалуйста, обратите внимание на символы по мерам безопасности.

 Запрещено	Абсолютный запрет
--	-------------------

Следующим группам лиц запрещено использовать это кресло

 Запрещено	<ul style="list-style-type: none"> ■ Кресло не предназначено для лиц (включая детей) с ограниченными физическими возможностями, сенсорными или неврологическими нарушениями или которым не хватает опыта, за исключением случаев, когда они находятся под наблюдением и проинструктированы по использованию кресла лицами, ответственными за их безопасность. ■ Следите за детьми, чтобы они не играли с креслом. ■ Пациентам с остеопорозом. ■ Пациентам с болезнями сердца или со встроенными электронными медицинскими устройствами, такими как кардиостимулятор. ■ Людям с высокой температурой. ■ Женщинам в период беременности или менструации. ■ Людям с травмами или с кожными заболеваниями. ■ Детям без присмотра, младше 14 лет и людям с нарушенной психикой, не разрешается пользоваться данным креслом. ■ Людям, под наблюдением врача или чувствуя себя плохо. ■ Запрещено использовать кресло людям с влажным телом. ■ Кресло имеет нагреваемую поверхность. Лица, нечувствительные к теплу, должны быть внимательны при его использовании. ■ Если шнур питания поврежден, он должен быть заменен квалифицированным представителем сервисной службы или уполномоченного на это подразделения.
--	--

Важные требования по мерам безопасности	
 Внимание	<ul style="list-style-type: none"> ■ Не позволяйте детям прикасаться к подвижным частям кресла. ■ Используйте хорошо заземленный источник питания, подходящий для данного кресла. ■ Выньте вилку из розетки после использования или перед чисткой, во избежание травм или повреждения кресла. ■ Эксплуатируйте кресло согласно приведенной инструкции. ■ Не используйте не рекомендованные детали и комплектующие. ■ Не используйте кресло на открытом воздухе. ■ Внимательно изучите эту инструкцию до начала эксплуатации. ■ Не используйте кресло для других целей, не перечисленных в настоящем руководстве. ■ Рекомендованное время разового использования 20 минут. ■ Не используйте кресло, если его чехол или обивка порваны. ■ Не роняйте посторонние предметы в кресло. ■ Никогда не засыпайте во время использования кресла. ■ Не используйте кресло, в состоянии опьянения и недомогания. ■ Не используйте кресло в течение одного часа после еды. ■ Не используйте кресло с чрезмерной интенсивностью, чтобы избежать каких-либо травм.

Меры безопасности	
 Внимание	<ul style="list-style-type: none"> ■ Проверьте соответствие напряжения характеристикам кресла. ■ Никогда не вставляйте и не вынимайте вилку мокрыми руками. ■ Не допускайте попадания воды в кресло, во избежание поражения электрическим током или поломки кресла. ■ Не тяните за шнур питания, подключая его к розетке или вынимая из розетки. Грубое обращение запрещено. ■ Не повреждайте провод и не изменяйте конструкцию кресла. ■ Не протирайте влажной тканью токоведущие части кресла. ■ В случае отключения питания не садитесь в кресло, чтобы избежать травм при внезапном восстановлении питания. ■ Немедленно прекратите использование кресла, если оно работает неправильно, и проконсультируйтесь с поставщиком. ■ Прекратите использование кресла, если почувствовали недомогание, и проконсультируйтесь со своим врачом.

Условия хранения	
 Внимание	<ul style="list-style-type: none"> ■ Температура в помещении для хранения: от 5 °C до 40 °C. ■ Относительная влажность хранения (RH) от 20% до 80%; без агрессивной среды и в хорошо проветриваемом помещении.

Порядок хранения и обслуживания кресла



Внимание

- Кресло должно обслуживаться только в авторизованном сервисном центре. Запрещено разбирать или обслуживать кресло самостоятельно.
- Выключите переключатель питания после использования.
- Не используйте это кресло, если розетка питания расшатана.
- Если кресло не используется в течение длительного времени, необходимо свернуть сетевой шнур и хранить кресло в сухом и непыльном месте.
- Не устанавливайте и не храните это кресло при высокой температуре или вблизи открытого огня. Избегайте длительного воздействия прямых солнечных лучей.
- Пожалуйста, протирайте кресло сухой тканью. Никогда не используйте растворитель, бензол или спирт.
- Механические компоненты кресла разработаны и изготовлены на весь срок эксплуатации, поэтому специального технического обслуживания не требуется.
- Избегайте контакта кресла с острыми предметами.
- Не перемещайте кресло по неровной поверхности. Вместо этого его следует поднять для перемещения.
- Пожалуйста, используйте кресло постоянно. Не допускайте перерыва в работе в течение длительного периода времени.

Рабочая среда использования



Внимание

- Не используйте кресло в помещениях с высокой влажностью.
- Немедленно прекратите использование кресла при резком изменении температуры окружающей среды.
- Не используйте кресло в помещениях с высокой концентрацией пыли или кислотности.
- Не используйте кресло в небольшом помещении или в местах с плохой вентиляцией.

Устранение стандартных неисправностей



Внимание

- Если во время работы кресла раздается звук двигателя, это обычный рабочий звук, который не является неисправностью.
- Если пульт управления не работает, проверьте, надежность подключения вилки и розетки питания, а также включение выключателя питания.
- Если номинальное время работы кресла истекло, оно автоматически активирует кнопку выключения питания; если кресло работало в течение длительного периода времени, устройство защиты от перегрева автоматически его остановит. Кресло можно использовать снова через 30 минут.

Установка подлокотников

1. Найдите на подлокотнике соединительный штекер, соответствующий проводу световой панели на крышке подлокотника (рис. 1).
2. Надежно соедините разъем световой панели на крышке подлокотника к разъему на подлокотнике и расположите жгут проводов (рис. 2).



Рис 1



Рис 2

3. Совместите положение металлических скоб на крышке подлокотника с положением скоб подлокотника и зафиксируйте крышку (рис. 3).

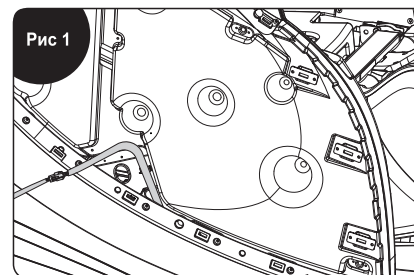

Рис 3

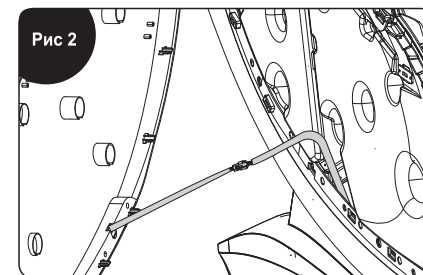
Порядок Сборки

Установка подставки для ног

1. Сначала освободите провода и воздуховод от фиксации на трубе (рис. 1).
2. Соедините разъем провода и воздуховод подставки ног с разъемом провода и воздуховода в нижней части сиденья и проверьте, чтобы при соединении не возникло засорения воздуховода (рис. 2).

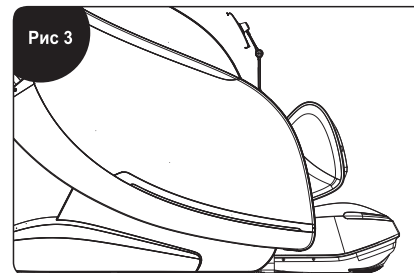
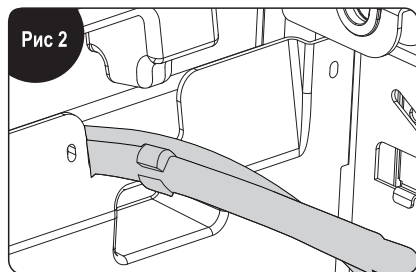
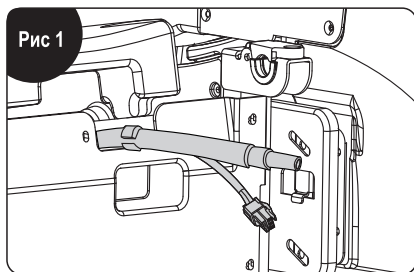

3. Откройте крышки фиксации подставки ног на левой и правой сторонах рамы сиденья массажного кресла (рис. 3).
4. Затем одновременно подвесьте подставку за левый и правый пазы рамы сиденья (рис. 4).

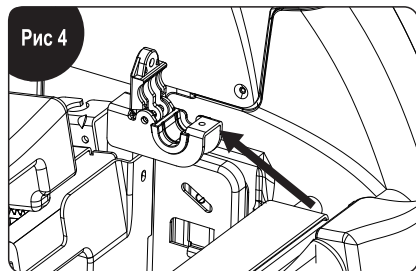
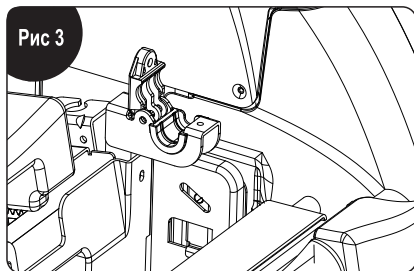

5. Закройте крышки фиксации подставки ног, а затем закрепите их с помощью 2 винтов М5 с помощью крестообразной отвертки (рис. 5).
Установка подставки ног завершена.

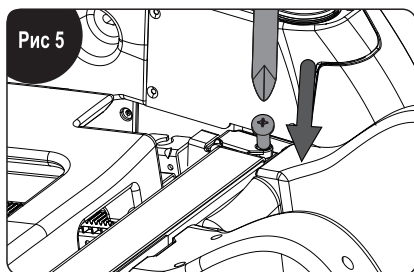

Порядок Сборки

Установка подставки пульта управления

1. Достаньте подставку пульта управления из коробки запчастей и совместите нижнюю головку подставки с креплением на левом подлокотнике (рис. 1).
2. Завинтите по часовой стрелке нижнюю головку подставки пульта в крепление подлокотника, а затем до конца ее затяните (рис. 2).

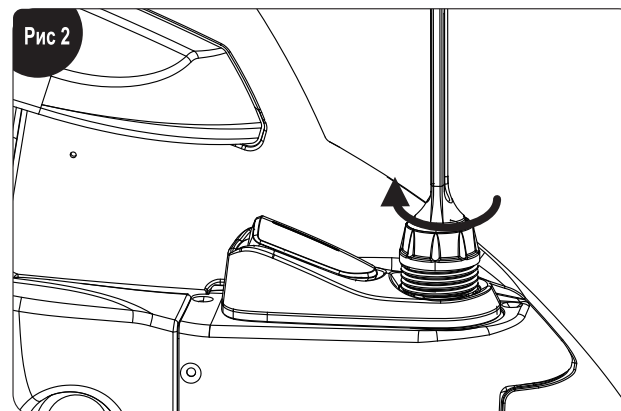
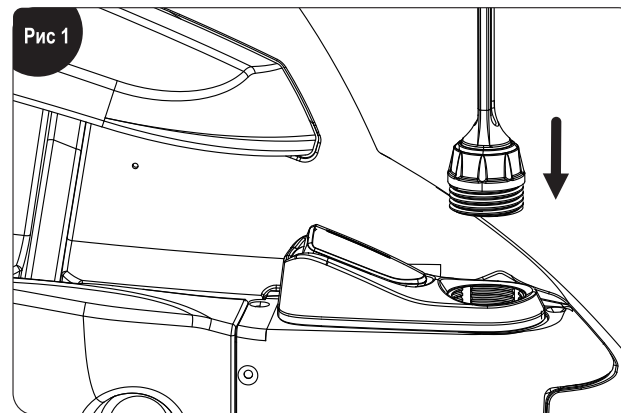

Размещение Массажного Кресла

Место размещения

Убедитесь, что имеется достаточно места для наклона массажного кресла, не менее 5 см от стены.

Не подвергайте массажное кресло воздействию высокой температуры и прямых солнечных лучей (например, нагревательных приборов). При длительном размещении кресла в одном месте, рекомендуется постелить на пол мягкий коврик. Размер коврика должен быть достаточным, чтобы покрыть площадь касания кресла пола, включая подставку для ног в стационарном состоянии.

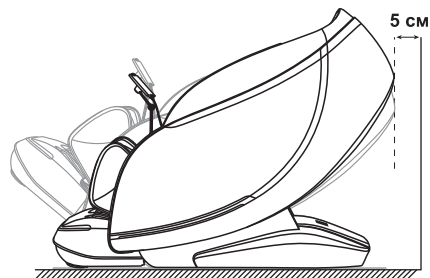

ВНИМАНИЕ

Порядок перемещения кресла

Поднимайте и передвигайте кресло вдвоем, во избежании травм.

1. Пожалуйста, поднимите массажное кресло, чтобы не повредить пол.
2. Поднимайте кресло при перемещении по деревянному полу. Избегайте повреждения задних роликов при движении. При приподнятии кресла и его перемещении, будьте осторожны, убирайте руки, чтобы избежать травм, и следите за тем, чтобы не раздавить ноги. Не отпускайте кресло до тех пор, пока оно полностью не опустилось на пол, во избежании поломок. Рекомендуется постелить на пол коврик и т. п.

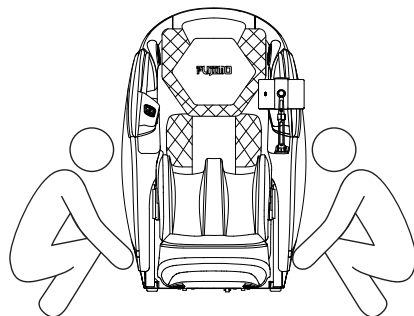

ВНИМАНИЕ

Размещение Массажного Кресла

Метод Перемещения

Используйте задние ролики для перемещения кресла. Перемещайте его, наклонив вниз и назад на 45°, как показано на схеме. **ПРИМЕЧАНИЕ:** Чрезмерное усилие на кресло может привести к его опрокидыванию и поломке.

1. Перед перемещением, пожалуйста, выключите кресло и приведите его в стандартную позицию. Затем отключите его от сети.
2. Перемещайте кресло без кого-либо. (Без людей, животных или предметов).
3. При движении не пересекайте препятствие высотой более 2 мм или зазоры более 5 мм.
4. При перемещении кресла делайте паузу, перемещая его медленно и равномерно.

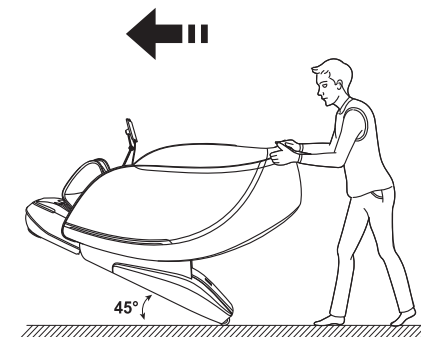

ВНИМАНИЕ

Монтаж и использование накидки на спинку и подголовника

Использование подголовника снижает интенсивность массажа шеи и плеч. Используйте его при необходимости. Накидка спинки и кресло соединены молнией (1), а подголовника и накидка спинки соединены застежкой-молнией (2).

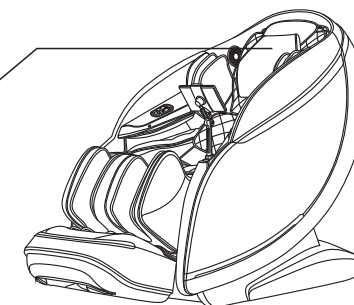

ВНИМАНИЕ

Перед использованием

Осмотрите вокруг

Убедитесь, что вокруг кресла нет людей, домашних животных и других предметов.



ВНИМАНИЕ

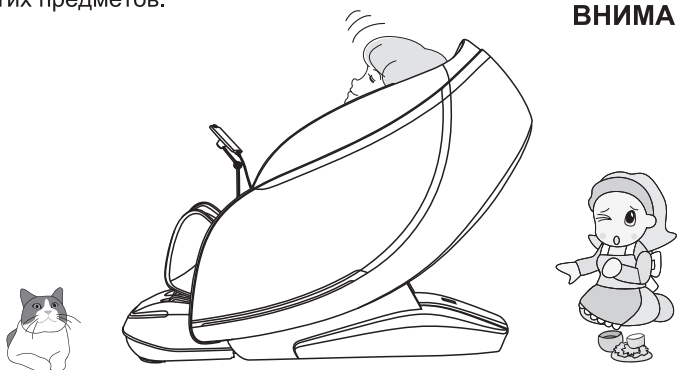

Убедитесь, что в зазорах кресла нет посторонних предметов

Перед массажем убедитесь, что в подставке ног, стопах и т.д. не попали посторонние предметы.



ВНИМАНИЕ

Не допускайте попадания рук, ног и головы в области между механизмом подставки ног и основным корпусом, а также в область между подлокотником и креслом.

Не размещайте руки, ноги или голову под тканевым или кожаным покрытием зоны массажа.

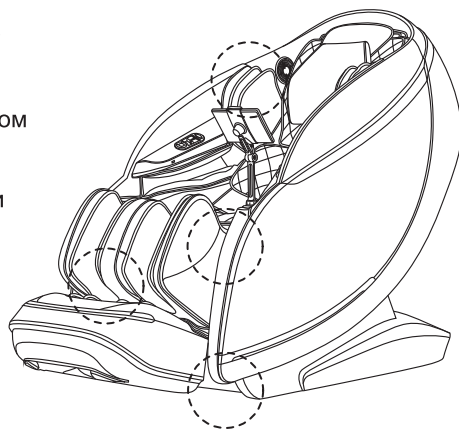

Перед использованием

Включение питания

ВНИМАНИЕ

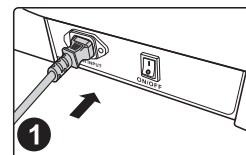

1 Вставьте вилку в разъем питания кресла

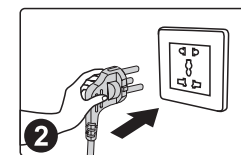

2 Вставьте вилку в розетку

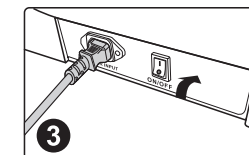

3 Нажмите «ВКЛ»
Кресло готово к работе

Внимание

- Пожалуйста, перед использованием проверьте шнур питания и вилку на наличие повреждений.
- Пожалуйста, подавайте питание на кресло в соответствии с требованиями к рабочему напряжению сети.
- Категорически запрещается использовать источник питания, отличный от рекомендованного питания.
- Категорически запрещается подключать различные устройства преобразования энергии без соответствующих рекомендаций производителя.

Составные части

Описание частей

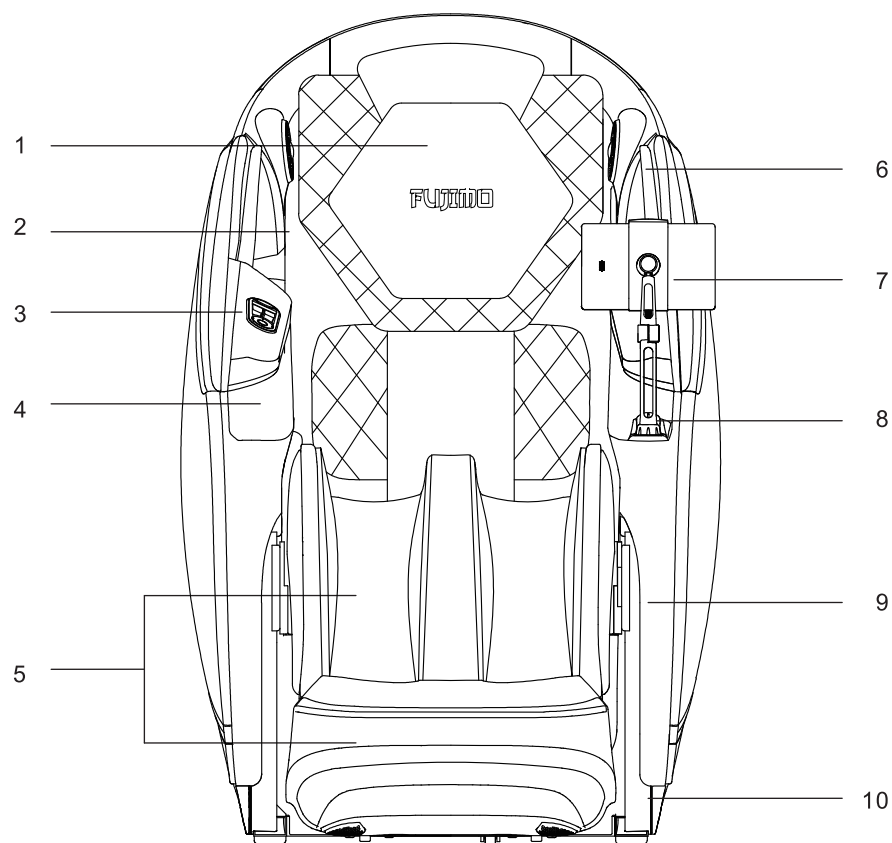

- 1. Подголовник
- 2. Накидка для спины
- 3. Панель управления
- 4. Воздушные подушки рук
- 5. Компоненты для массажа ног

- 6. Воздушные подушки шеи
- 7. Сенсорный пульт управления
- 8. Датчик состояния здоровья
- 9. Подлокотник
- 10. Боковая панель

Составные части

Размещение функциональных элементов

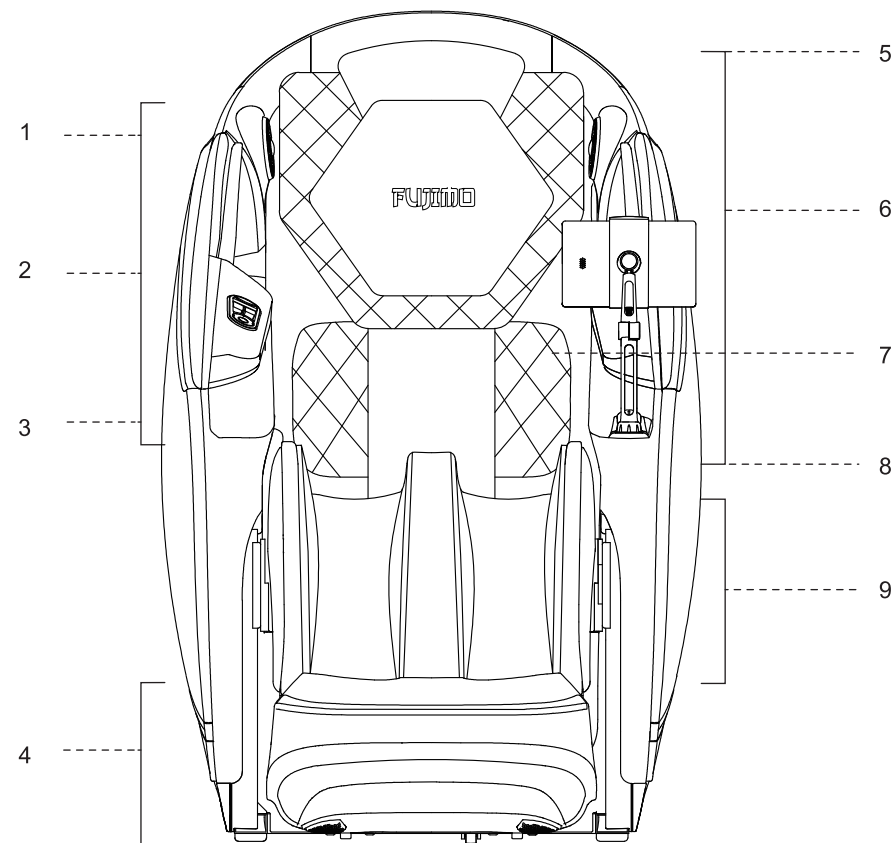

- 1. **Плечо:** Воздушный массаж
- 2. **Руки:** USB-порт для зарядки
- 3. **Руки:** Воздушный массаж
- 4. **Стопы:** Роликовый массаж
Воздушный массаж
- 5. **Голова:** 3D цифровое звучание
Музыкальный плеер

- 6. **Руки:** Встроенный микрофон
для управления голосом
- 7. **Талия:** Функция нагрева
Воздушный массаж
- 8. **Все тело:** Массаж роликами
- 9. **Икры:** Воздушный массаж
Растирающий массаж

I. Кнопки управления сенсорного пульта



- 01. **Питание:** Включает или отключает функции массажного кресла.
- 02. **Пауза:** Останавливает массаж или выходит из режима остановки.
- 03. **Нагрев спины:** Включает или отключает функцию нагрева спины.
- 04. **Ролики:** Включает или отключает роликовый массаж стопы.
- 05. **Икры:** Включает или отключает разминающий массаж икр.
- 06. **Голос:** Включает голосовое управление.
- 07. **Интенсивность массажа:** Выберите один из автоматических уровней интенсивности массажа - Легкий, Приятный, Сильный.
- 08. **ВКЛ/ ВЫКЛ:** Включает или выключает массажное кресло.
- 09. **Сила компрессии в нижней части тела:** Изменяет силу воздушной компрессии в нижней части тела.
- 10. **Область:** Выбирает область для роликового массажа спины.
- 11. **Плечи:** Настраивает положение плеч и определяет параметры массажа.
- 12. **Меню:** Переводит в меню просмотра текущего состояния кресла.
- 13. **Авто:** Переводит в режим выбора автоматических программ массажа.
- 14. **Ручной:** Переводит в режим ручных настроек функций массажа.
- 15. **Наклон:** Переводит в интерфейс регулировки угла наклона кресла.
- 16. **Настройки:** Переводит в интерфейс меню настроек.

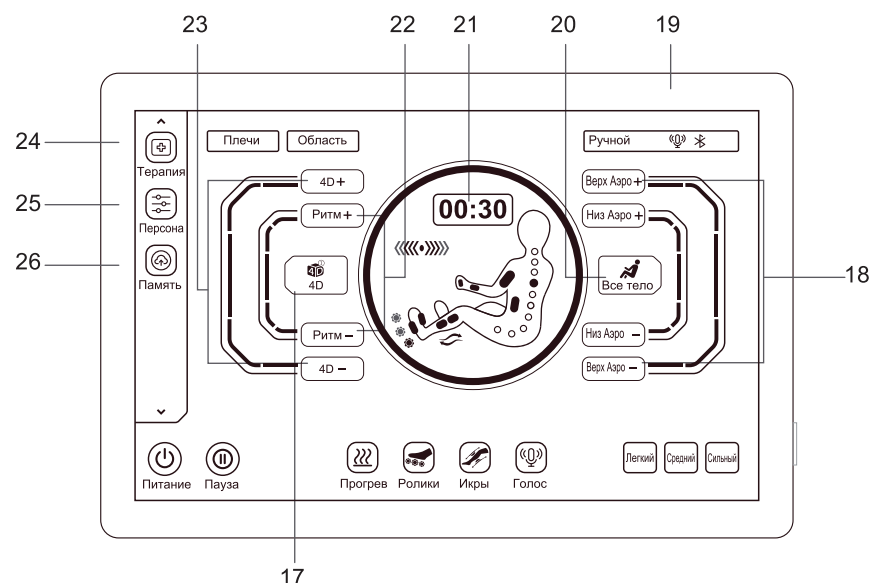

- 17. **Выбор техники массажа:** Выбирает технику массажа.
- 18. **Сила компрессии в верхней части тела:** Изменяет силу воздушной компрессии в верхней части тела.
- 19. **Панель текущего состояния:** Отображает информацию о состоянии текущего массажа.
- 20. **Выбор зоны воздушной компрессии:** Выбирает зону компрессии.
- 21. **Меню настройки времени:** Регулирует время массажа.
- 22. **Скорость массажа:** Регулирует скорость массажа.
- 23. **Интенсивность 4D массажа:** Регулирует интенсивность 4D.
- 24. **Терапия:** Открывает интерфейс оценки состояния здоровья.
- 25. **Персона:** Открывает пользовательский интерфейс.
- 26. **Память:** Открывает интерфейс памяти программ массажа.

II. Кнопки панели управления на подлокотнике

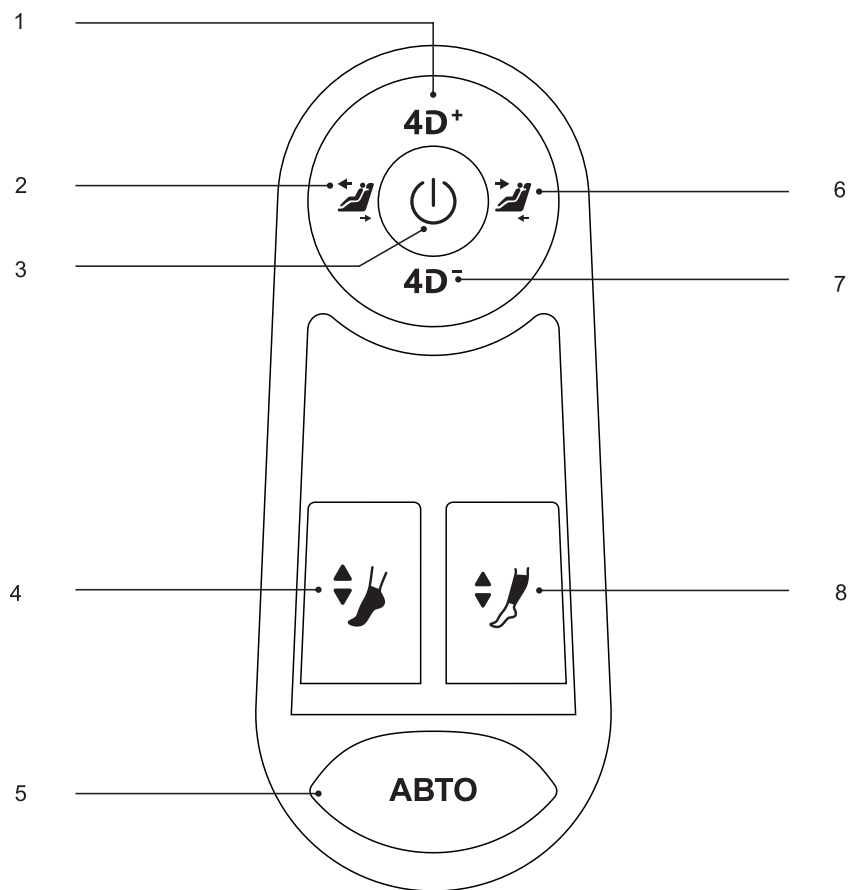



- 4D+ интенсивность:** Нажмите для увеличения силы массажа до 5 уровней.
- Поднимание кресла:** Регулирует угол наклона массажного кресла вверх.
- ВКЛ/ВЫКЛ:** Нажмите и удерживайте кнопку 3 секунды, чтобы включить или выключить кресло. После включения массажа короткое нажатие - это Пауза/Запуск.
- Выдвижение блока стопы:** Регулирует длину блока стопы подставки ног.
- АВТО:** автоматическое переключение программ массажа.
- Опускание кресла:** Регулирует угол наклона массажного кресла вниз.
- 4D- интенсивность:** Нажмите для уменьшения силы массажа до 1 уровня.
- Выдвижение блока икр:** Регулирует длину блока икр подставки ног.

III. Старт массажа

- Нажмите боковую кнопку ВКЛ/ВЫКЛ  сенсорного пульта управления или длительное нажатие клавиши включения/ выключения подлокотника.



- После включения выберите интенсивность массажа, нажав любую из кнопок "Мягкий" , "Средний"  или "Сильный"  на экране пульта. Это активирует работу кресла и переводит его в положение лежа. Если в течение 5 минут кнопка не выбрана, кресло автоматически выключится.

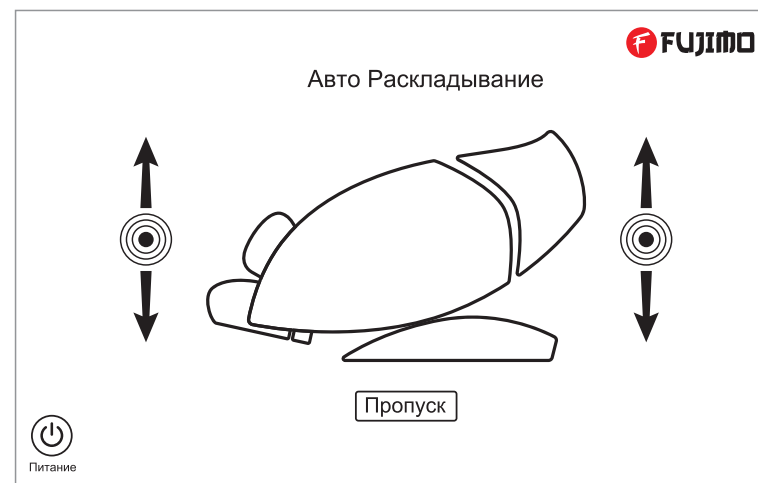

- Для автоматического раскладывания выберите любую автопрограмму, после чего кресло начнет наклон в положение невесомости. Дождитесь окончания наклона или пропустите этот шаг, нажав кнопку .

Порядок эксплуатации

4. Дождитесь, пока не будет завершено сканирование тела. Нажмите **Пропуск** чтобы пропустить сканирование и начать массаж сразу.

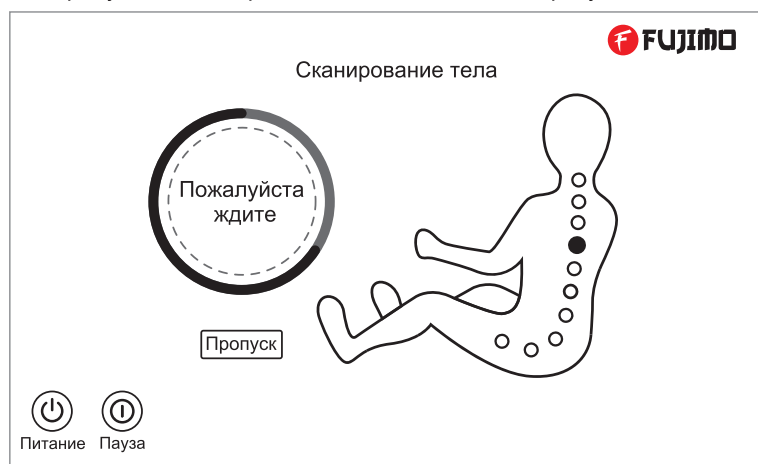

Для точной настройки положения плеч после сканирования тела, на экране пульта появится напоминание о корректировке положения. Если положение роликов соответствует вашим потребностям, нажмите кнопку ОК, чтобы начать массаж. Если нет, используйте кнопки "Вверх" ▲ и "Вниз" ▼, чтобы изменить положения массажных роликов, а затем нажмите клавишу "ОК", для начала массажа. Если в течение 20 секунд не будет произведено никаких действий, текущее положение массажных роликов запомнится по умолчанию и начнется массаж.

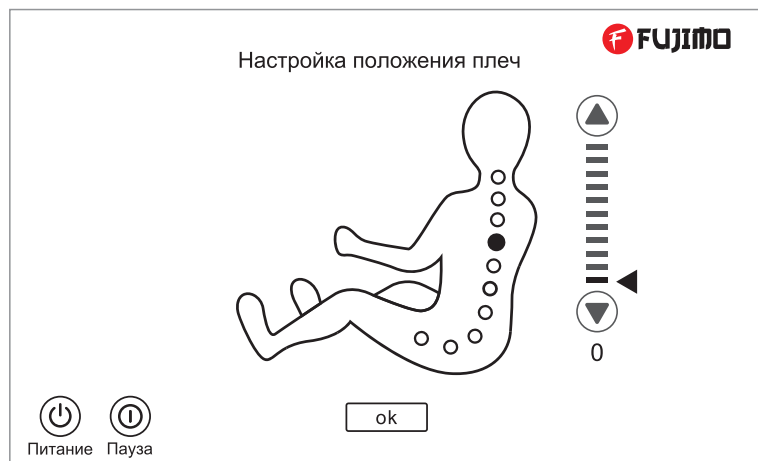

Порядок эксплуатации

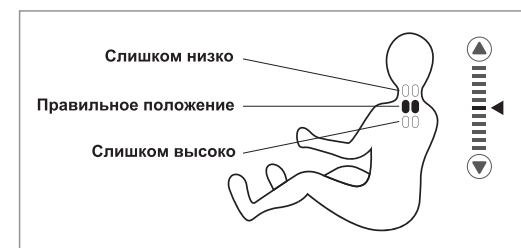

IV. Функция Пауза (используйте эту функцию после включения кресла)

После включения кресла нажмите кнопку пауза **⏸**, для приостановки массажа. Нажмите кнопку пауза **⏸** еще раз, чтобы возобновить массаж. Примечание: В состоянии паузы все функции не работают, кроме выключения.

V. Автопрограммы (используйте эту функцию после включения кресла)

Интерфейс выбора автоматических программ

- (1) Нажмите кнопку АВТО **⏸** в левой строке меню, чтобы войти в интерфейс выбора авто программ.
- (2) На выбор есть 20 автоматических программ: Релакс, Шея и Плечи, СПА Спина, Бедр и Ноги, Терапия ног, Тонус тела, Отдых, Сладкий Сон, Обновление, Баланс Тела, Босс, Цигун, 70 +, Офис, Здоровье, Макко-Хо, Китайский, Тайский, Тракция, Атлет.
- (3) Выберите нужную автоматическую программу, чтобы начать массаж.

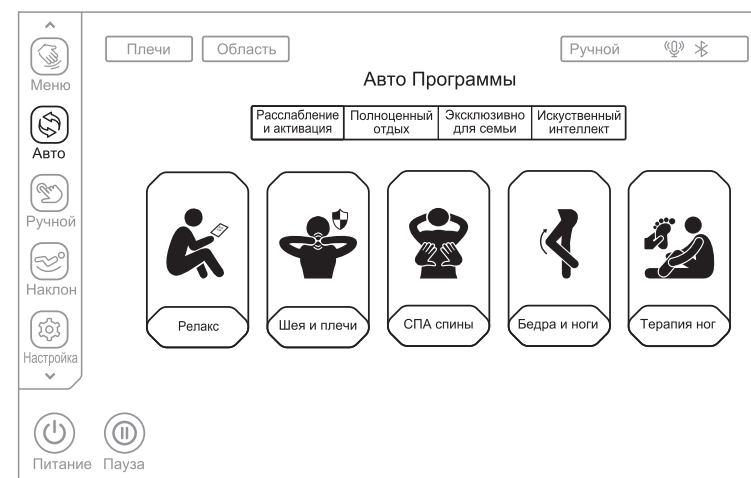

Интерфейс выбора автоматических программ массажа

Порядок эксплуатации

Содержание массажа (Расслабление и Активация)	
Программа	Описание
Релакс	В основном программа нацелена на массаж шеи, плеч и точки Фэнчи с помощью техники разминания, затем комбинирует похлопывание и массаж Шиаци, чтобы расслабить мозг. Интенсивность массажа небольшая, подходит для людей, которые перегружены работой в офисе.
Шея и Плечи	Программа нацелена на массаж шеи и плеч с помощью техники разминания и растяжки, а также на верхнюю часть спины с помощью медицинского массажа. Затем идет нажатие на акупунктурную точку Цзяцзин, чтобы облегчить шейный спондилез и добиться эффекта расслабления мышц шеи и плеч. Интенсивность массажа низкая, подходит для людей, работающих в офисе и страдающих от усталости шеи.
СПА Спины	Программа использует технику прямого и обратного разминающего массажа всей спины в сочетании с похлопыванием и техникой Шиаци. Интенсивность массажа средняя, подходит для людей с зажимами в спине и плохим кровообращением.
Бедра и Ноги	Программа нацелена на ягодицы, используя главным образом разминание и лечебный массаж, которые затем переходят к глубокому похлопыванию и разминанию ягодиц и внутренней части бедер. Это расслабляет и тонизирует мышцы ягодиц и бедер, что поддерживает как женское так и мужское здоровье.
Терапия Ног	Программа выполняет массаж плеч и талии при помощи техники разминания, похлопывания, разминания с постукиванием, с дополнительным воздушно-компрессионным массажем икр и стоп. Это дает успокаивающий эффект для ног и подходит людям с малоподвижным образом жизни, а также снимает боли в шейном отделе позвоночника и в поясничном отделе. Интенсивность массажа низкая.

Порядок эксплуатации

Содержание массажа (Полноценный Отдых)	
Программа	Описание
Тонус Тела	Программа нацелена на массаж поясницы, плеч и шеи с помощью техники разминания, похлопывания, разминания с постукиванием. Это пробуждает жизненную энергию, стимулируя физическую активность благодаря глубокому массажу всего тела с высокой интенсивностью. Подходит людям, испытывающим сильный стресс, таким как спортсмены, для стимулирования потенциала перед соревнованиями.
Отдых	Программа выполняет массаж спины и поясницы с помощью техники разминания и похлопывания. Специальное надавливание на точку Шэнь юй улучшает качество короткого отдыха и дает пользователю энергию на весь рабочий день. Программа выполняется с умеренной интенсивностью и подходит для офисных работников и людей с малоподвижной образом жизни.
Сладкий Сон	Программа выполняет массаж плеч, шеи, спины и поясницы с помощью техники разминания и медицинского массажа. Надавливания на акупунктурные точки Фен чи и Шэнь юй улучшает качество сна и помогает быстро уснуть. Программа выполняется с низкой интенсивностью и подходит для людей, страдающих от бессонницы и желающих повысить продолжительность и качество сна.
Обновление	Программа выполняет в основном массаж спины и поясницы с похлопывающей и разминающей техникой. Это улучшает кровообращение и устраняет местные спазмы в мышцах. Подходит для людей с длительной физической нагрузкой и мышечным напряжением. Интенсивность массажа умеренная.
Баланс Тела	Программа выполняет массаж плеч и шеи, спины и талии с помощью разминающей техники, 4D массажа и Шиаци. Интенсивность массажа низкая. Программа подходит для людей, испытывающих психический стресс, физическое и психическое напряжение.

Порядок эксплуатации

Содержание массажа (Эксклюзивно для семьи)	
Программа	Описание
Босс	Программа выполняет массаж плеч, шеи, спины и талии с помощью разминающей, похлопывающей техники, а также разминания с постукиванием. Благодаря глубокому массажу снимается усталость и стресс, улучшается кровообращение. Программа подходит для мужчин и выполняется со средней интенсивностью.
Цигун	Программа выполняет массаж плеч, шеи, талии и бедер с помощью разминающей и надавливающей техники, воздействуя на все тело. Это позволяет расслабить тело и разум, наслаждаясь воздействием высочайшего уровня. Программа особенно рекомендована для женщин и выполняется с низкой интенсивностью.
70 +	Программа выполняет воздушно-компрессионный массаж для всего тела, дополнительно используя роликовый массаж стоп и растирающий массаж икр. В этой программе отменена функция растяжки икр. Программа подходит для пожилых людей и пользователей, испытывающих большую нагрузку на спину. Интенсивность массажа средняя.
Офис	Программа выполняет массаж плеч, шеи и поясницы с помощью разминающей, похлопывающей техники и разминания с постукиванием. Благодаря глубокому массажу снимается боль в плечах и шее, убираются спазмы мышц поясничного отдела позвоночника. Программа подходит для офисных работников и людей, ведущих малоподвижный образ жизни. Интенсивность массажа средняя.
Здоровье	Программа выполняет глубокий массаж всего тела с помощью разминающей, похлопывающей и надавливающей техники. Это улучшает циркуляцию крови по всему телу и предотвращает образование тромбов. Программа подходит для людей, которые ведут малоподвижный образ жизни и не любят выходить из дома. Интенсивность массажа умеренно средняя.

Порядок эксплуатации

Содержание массажа (Искусственный интеллект)	
Программа	Описание
Макко-Хо	Программа использует японскую технику растяжки Макко-Хо с воздушной компрессией ног, рук и плеч. Массажное кресло автоматически регулирует различные углы наклона для достижения эффекта полного растягивания и вытяжения. Программа помогает выпрямить позвоночник после сидячей работы, стимулируют обмен веществ и улучшают подвижность суставов ног. Макко-Хо отлично подходит для офисных работников. Интенсивность массажа умеренная.
Китайский	Программа использует технику массажа традиционной китайской медицины с 3D разминанием спины и талии. Это улучшает кровообращение, восстанавливает работу каналов внутренней энергии и снимает мышечные спазмы спины. Массаж подходит для людей с болями в спине и пояснице, а также напряжением поясничных мышц. Интенсивность массажа низкая.
Тайский	Программа использует технику вытягивания икр и спины, с фиксацией ног, рук и плеч с помощью воздушных подушек. 3D терапевтический массаж в зоне спины и талии сочетается с растягивающим воздействием. Благодаря этому достигается эффект тайского массажа, который подходит людям в состоянии сильного стресса, служит для улучшения осанки и положения головы и шеи. Интенсивность очень высокая.
Тракция	Программа выполняет растирающий массаж икр, роликовый массаж спины и воздушную компрессию, фиксируя ноги, руки и плечи тела, а затем вытягивая позвоночник под разными углами. Это снимает напряжение мышц позвоночного столба, улучшает общее состояние позвоночника, устраняет его деформацию и искривление. Интенсивность массажа сильная.
Атлет	Программа выполняет массаж плеч, шеи, спины и поясницы с помощью разминающей, похлопывающей и надавливающей техники. Также выполняется растягивание икр, что улучшает подвижность коленных суставов. Такой глубокий массаж позволяет получить эффект обновления после физической нагрузки и подходит людям с высокой физической активностью. Интенсивность массажа умеренная.

Порядок эксплуатации

VI. Ручной режим (используйте эту функцию после включения кресла)



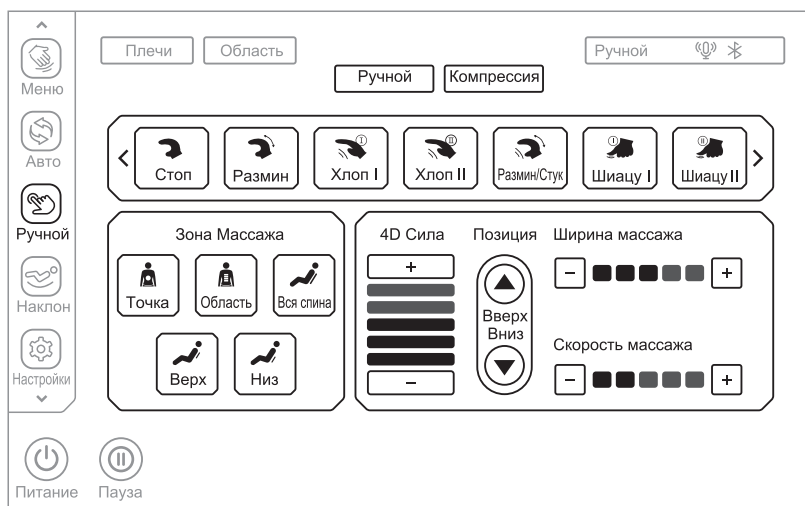

Выбор программ ручного режима 

Нажмите эту кнопку в левом столбце, чтобы войти в меню Ручного режима, для выбора техники массажа, зоны массажа, интенсивности 4D, регулировки массажного механизма, ширину и скорость массажа, воздушный массаж, интенсивность компрессии и другие функции массажа.







1. В меню техники массажа доступно 11 видов, включая Разминание, Похлопывание I и II, Разминание и Постукивание, Шиацу I и II, Защип, 4D I, II, III и IV. (Примечание: Нажмите кнопку "стрелка влево или вправо" в меню, чтобы прокрутить виды техник влево и вправо для отображения всех доступных техник массажа).





Ручной режим - Описание выбора техник массажа.

Функции	Настройка массажных роликов	
4D I 	Скорость и сила	Настройка скорости пять уровней. Настройка ширины пять уровней. Настройка силы пять уровней.
4D II 	Скорость и сила	
4D III 	Скорость, ширина и сила	
4D IV 	Скорость, ширина и сила	

Порядок эксплуатации

Функции	Настройка массажных роликов	
Стоп	Нажмите эту кнопку для отмены всех техник массажа.	Настройка скорости пять уровней. Настройка ширины пять уровней. Настройка силы пять уровней.
Размин 	Скорость и сила	
Хлоп I 	Скорость, ширина и сила	
Хлоп II 	Скорость, ширина и сила	
Размин/Стук 	Скорость и сила	
Шиацу I 	Скорость, ширина и сила	
Шиацу II 	Скорость, ширина и сила	
Зашип 	Скорость и сила	

Примечание: Вы также можете нажать кнопку  в текущем состоянии , чтобы выбрать соответствующую технику массажа во всплывающем меню (эта функция является быстрым способом переключения между техниками массажа на странице текущего состояния ручной программы - выбор техники).

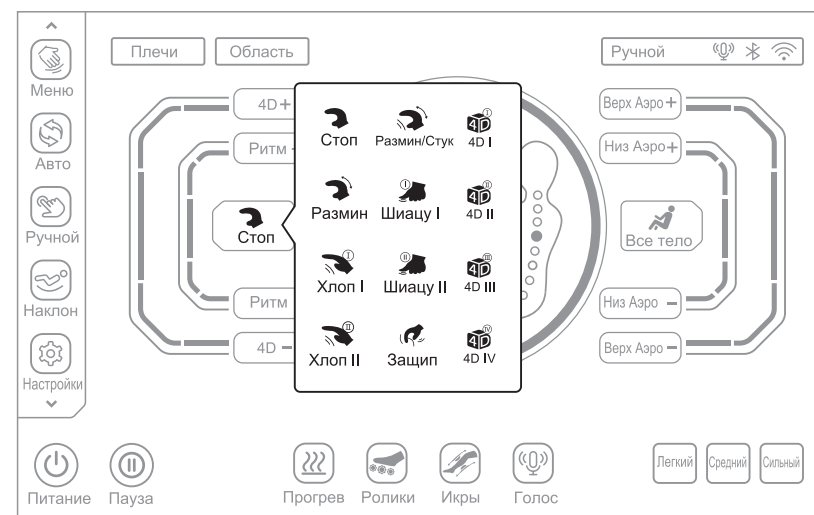

Выбор техники ручного массажа в текущем состоянии.

Порядок эксплуатации

В меню Зона массажа имеется пять опций: Точка, Область, Вся спина, Верх и Низ. Выберите нужную зону для начала массажа .

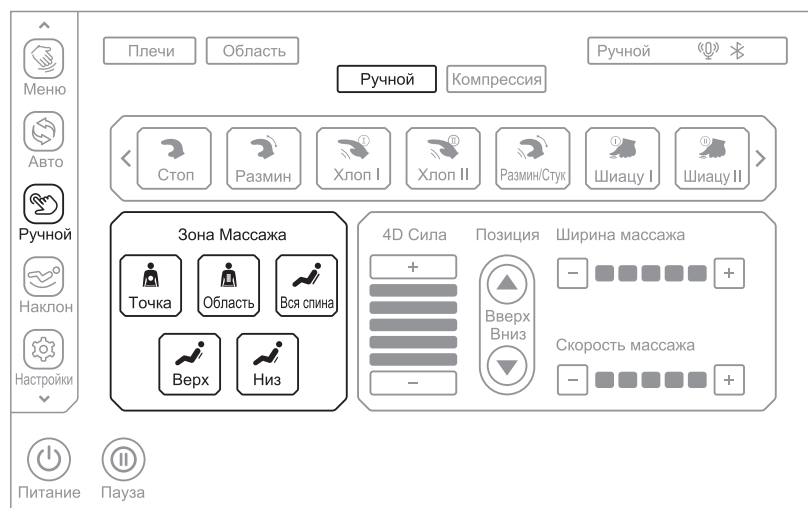

Ручной массаж - описание выбора зоны массажа



Кнопка	Описание
	Массаж фиксированной точки в фиксированном зоне.
	Локальный массаж небольшой области взад и вперед.
	Полный массаж всей спины взад и вперед.
	Массаж верхней части спины взад-вперед.
	Массаж нижней части спины взад-вперед.

Примечание: Вы можете нажать кнопку **Область** в "Текущем состоянии" , чтобы выбрать соответствующую зону массажа во всплывающем меню (эта функция является быстрым способом переключения области массажа на странице текущего состояния ручного режима - выбор области массажа).

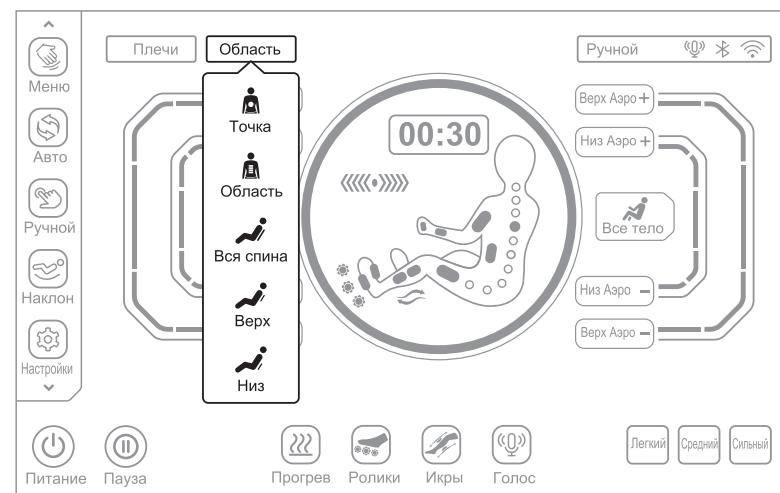
Порядок эксплуатации



Выбор зоны массажа в текущем состоянии.

3. Вы можете настроить интенсивность 4D массажа в меню 4D Сила. Для регулировки доступно от 5 уровней интенсивности, причем 1 - самая слабая, а 5 - самая сильная. Чем сильнее интенсивность 4D, тем больше выступ массажных роликов вперед и тем больше сила массажа. Выберите кнопку "плюс"  или клавишу "минус" , чтобы изменить силу 4D.

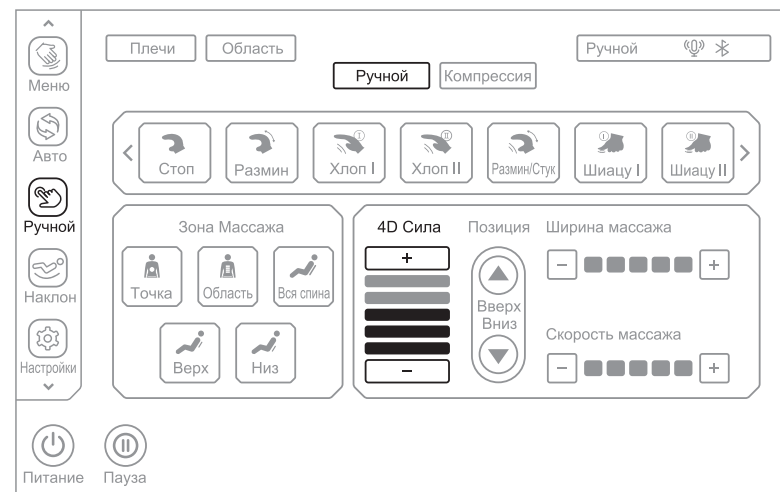

Ручной режим - описание выбора интенсивности 4D.

Порядок эксплуатации



Кнопка	Описание
	Нажмите для увеличения силы 4D массажа с 1 по 5 уровень.
	Нажмите для уменьшения силы 4D массажа с 5 по 1 уровень.

Примечание: Вы можете настроить силу 4D кнопками **4D +** или **4D -** в интерфейсе "Текущее состояние". ((Эта функция является быстрым способом настройки интенсивности 4D прямо на странице текущего состояния Ручного режима).

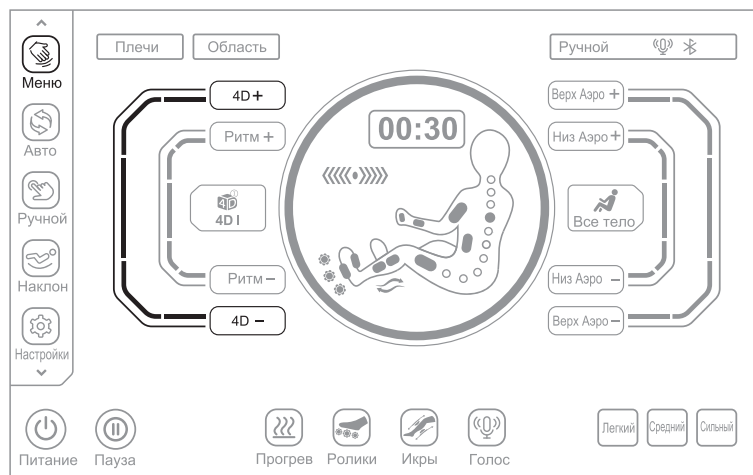

Текущий статус -ручной режим - настройка 4D интенсивности



Кнопка	Описание
	Нажмите для увеличения силы 4D массажа с 1 по 5 уровень.
	Нажмите для уменьшения силы 4D массажа с 5 по 1 уровень.

Порядок эксплуатации

4. При выборе точечного и локального массажа можно отрегулировать массажные ролики с помощью стрелок вверх или вниз , чтобы точно настроить положение массажного механизма вверху или внизу.

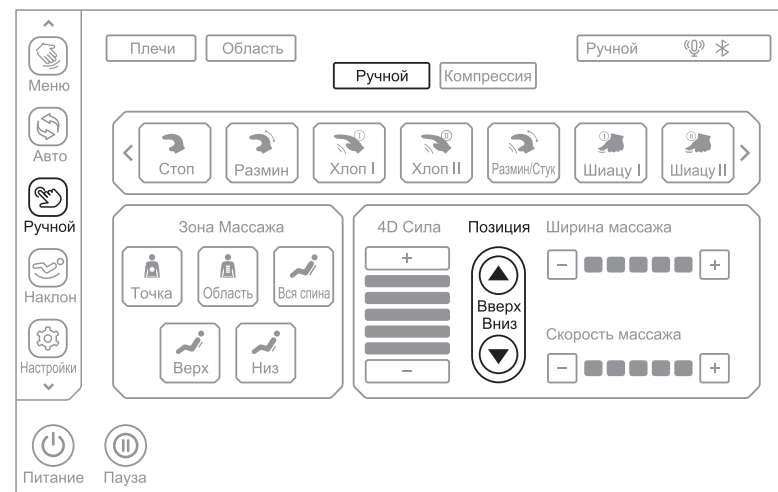

Ручной режим - настройка положения массажного механизма

5. Для настройки ширины массажа, выберите раздел «Ширина массажа».

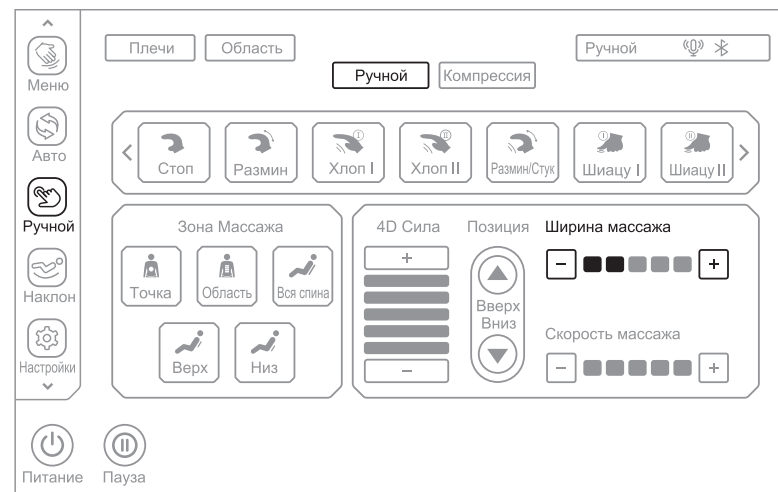

Ручной режим - настройка ширины массажа

Порядок эксплуатации

- (1) Ширину можно регулировать только при переходе в ручной режим при выборе техники массажа или зоны массажа.
 (2) Ширина массажа доступна в диапазоне от 1 до 5 уровня, причем 1 - самая узкая, а 5 - самая широкая. Пожалуйста, используйте регулировку ширины при следующих техниках: Похлопывание I и II, Шиацу I и II, 4D III и 4D IV.



Кнопка	Описание
	Нажмите кнопку, для увеличения ширины массажа, от 1 до 5 уровня.
	Нажмите кнопку, для уменьшения ширины массажа, от 5 до 1 уровня.

6. Для настройки скорости массажа, выберите панель «Скорость массажа», как показано на рисунке ниже для регулировки.

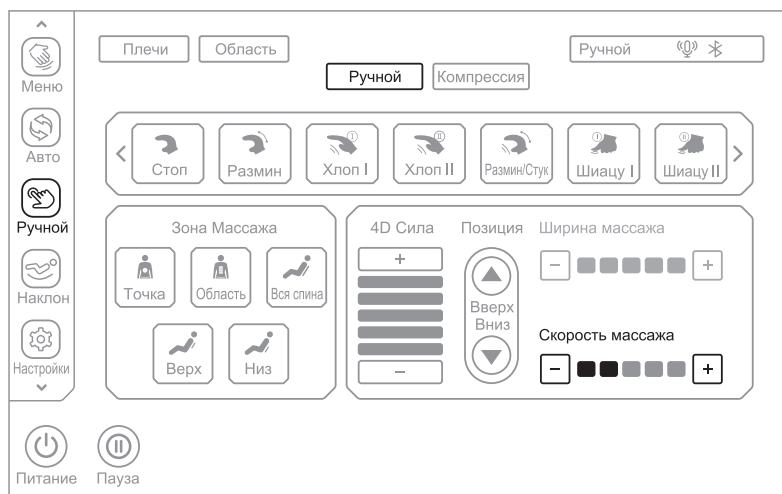

Ручной режим - настройка ширины массажа

- (1) Скорость можно регулировать только при переходе в ручной режим при выборе техники массажа или зоны массажа.
 (2) Скорость доступна в диапазоне от 1 до 5 уровня, 1 - самая медленная, а 5 - самая быстрая. Скорость не настраивается если не выбрана техника.



Порядок эксплуатации

Кнопка	Описание
	Нажмите кнопку, для увеличения скорости массажа, от 1 до 5 уровня.
	Нажмите кнопку, для уменьшения скорости массажа, от 5 до 1 уровня.

Примечание: Вы можете настроить скорость кнопками **Ритм +** или **Ритм -** в интерфейсе "Текущее состояние". ((Эта функция является быстрым способом настройки скорости массажа на странице текущего состояния)).

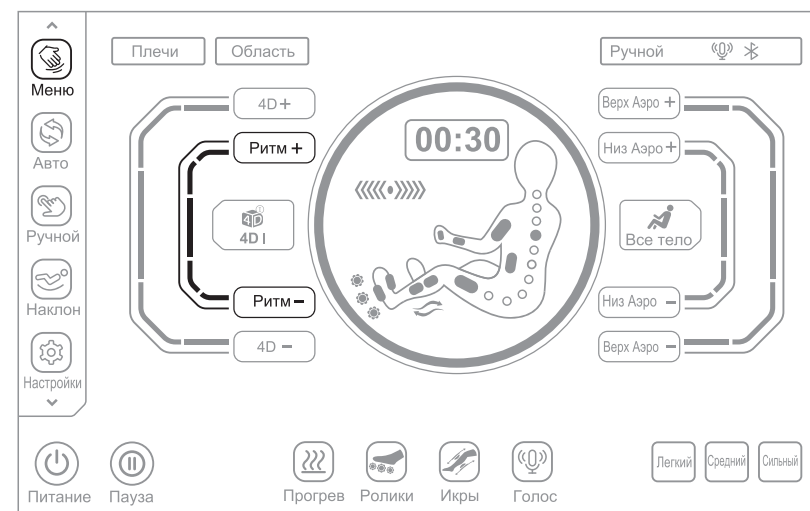

Текущее состояние - Настройка скорости массажа.



Кнопка	Описание
	Нажмите кнопку, для увеличения скорости массажа, от 1 до 5 уровня.
	Нажмите кнопку, для уменьшения скорости массажа, от 5 до 1 уровня.

Порядок эксплуатации

7. Для проведения воздушного массажа, войдите в меню Компрессия, как показано на рисунке ниже, чтобы выбрать режим воздушной компрессии. Воздушный массаж включают в себя массаж верхней части тела, нижней части тела и всего тела. Функция компрессии будет отключена при выключении всех вышеперечисленных режимов.

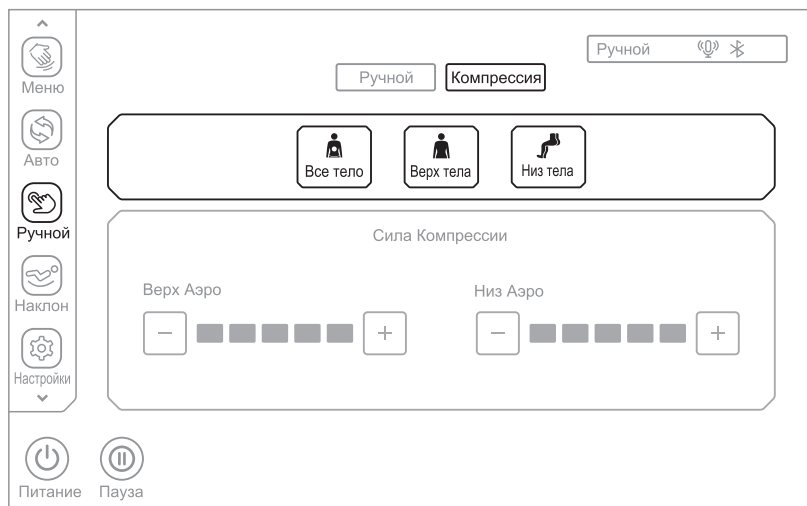

Кнопка	Описание
	Нажмите, для включения или отключения аэро массажа всего тела.
	Нажмите, для включения или отключения аэро массажа верха тела.
	Нажмите, для включения или отключения аэро массажа низа тела.

Индикация воздушной компрессии



Порядок эксплуатации

Примечание: Вы можете настроить компрессию кнопкой "Все тело" в интерфейсе "Текущее состояние". ((Эта функция является быстрым способом настройки компрессионного массажа на странице текущего состояния)).

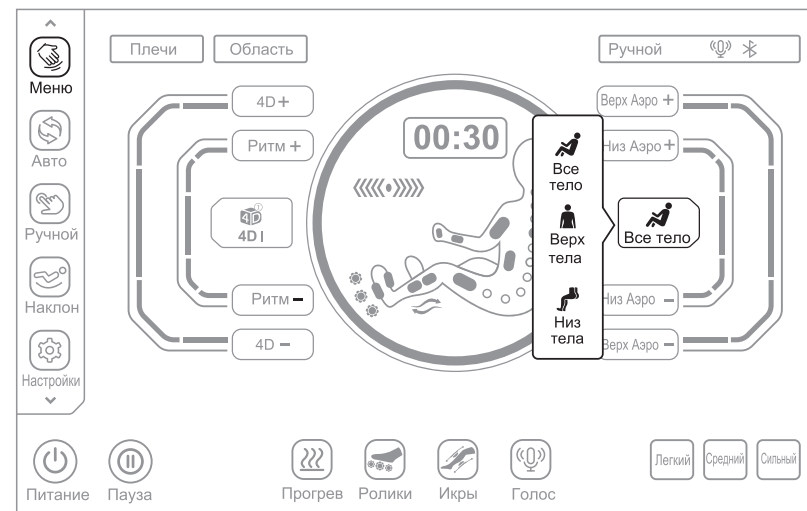

Текущее состояние - Настройка воздушной компрессии.

8. Для настройки интенсивности воздушной компрессии, она должна быть активирована. На выбор доступно 5 уровней компрессии, где 1 уровень является самым слабым, а 5 - самым сильным.

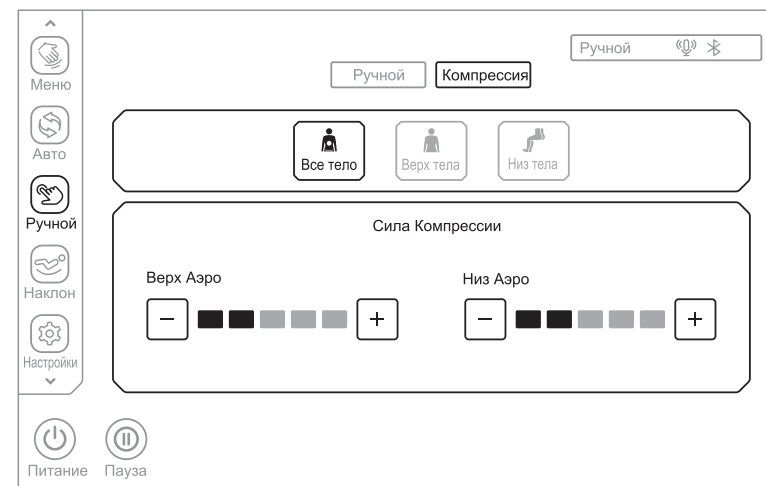

Порядок эксплуатации



Кнопка	Описание
	Нажмите кнопку, для увеличения силы компрессии, от 1 до 5 уровня.
	Нажмите кнопку, для уменьшения силы компрессии, от 5 до 1 уровня.

Примечание: Вы можете установить силу компрессии верха тела кнопками: **Верх Аэро +** и **Верх Аэро -** в интерфейсе "Меню" ; а также установить интенсивность компрессии низа тела кнопками: **Низ Аэро +** и **Низ Аэро -**. Для регулировки доступно 5 уровней компрессии.

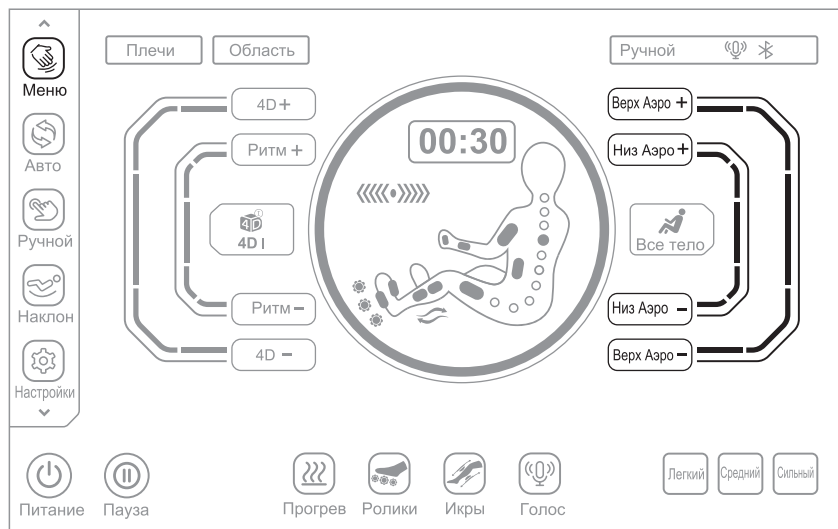

Текущее состояние - Настройка интенсивности воздушной компрессии.



Порядок эксплуатации

Кнопка	Описание
Верх Аэро +	Нажмите кнопку, чтобы увеличить интенсивность компрессии в верхней части тела, интенсивность изменяется от 1 до 5 уровня.
Верх Аэро -	Нажмите кнопку, чтобы уменьшить интенсивность компрессии в верхней части тела, интенсивность изменяется от 5 до 1 уровня.
Низ Аэро +	Нажмите кнопку, чтобы увеличить интенсивность компрессии в нижней части тела, интенсивность изменяется от 1 до 5 уровня.
Низ Аэро -	Нажмите кнопку, чтобы уменьшить интенсивность компрессии в нижней части тела, интенсивность изменяется от 5 до 1 уровня.

VII. Наклон кресла

Нажмите кнопку "Наклон" в строке меню в левой части экрана дисплея, чтобы войти в интерфейс регулировки наклона кресла, который включает изменение длины и наклон подставки ног, наклон спинки, невесомость и другие функции массажа.

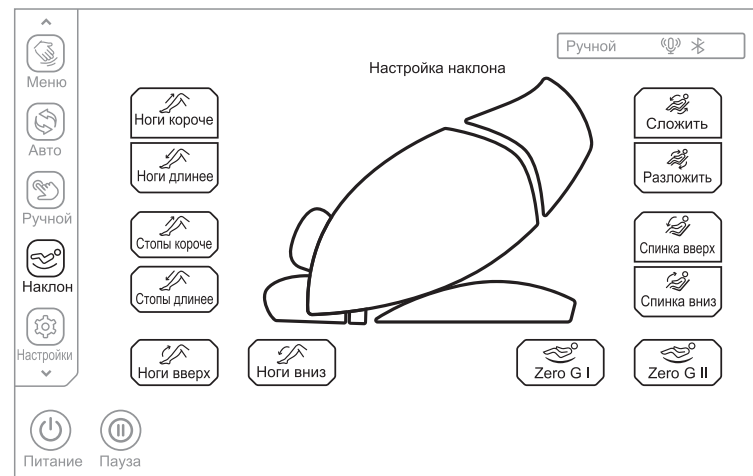



Настройка наклона кресла

1. Настройка положения невесомости



Кнопка	Описание
	Кнопка Невесомость 1: автоматически настраивает положение подставки ног и спинки в положение невесомости 1.
	Кнопка Невесомость 2: автоматически настраивает положение подставки ног и спинки в положение невесомости 2.

Порядок эксплуатации



2. Настройка длины блока для стоп (сдвигание / раздвигание)

Кнопка	Описание
 Стопы короче	Кнопка сдвигания блока стоп подставки ног: Регулирует сдвиганием блока стоп вручную; нажмите и держите кнопку, чтобы сдвинуть блок стоп вверх, и отпустите для остановки.
 Стопы длинее	Кнопка раздвигания блока стоп подставки ног: Регулирует раздвиганием блока стоп вручную; нажмите и держите кнопку, чтобы раздвинуть блок стоп вниз, и отпустите для остановки.



3. Настройка длины блока для икр (сдвигание / раздвигание)

Кнопка	Описание
 Икры короче	Кнопка сдвигания блока икр подставки ног: Регулирует сдвиганием блока икр вручную; нажмите и держите кнопку, чтобы сдвинуть блок икр вверх, и отпустите для остановки.
 Икры длинее	Кнопка раздвигания блока икр подставки ног: Регулирует раздвиганием блока икр вручную; нажмите и держите кнопку, чтобы раздвинуть блок икр вниз, и отпустите для остановки.

4. Настройка наклона подставки ног



Кнопка	Описание
 Ноги вверх	Кнопка подъема подставки ног: Поднимает подставку для ног вручную; нажмите и держите кнопку, чтобы поднять подставку вверх, и отпустите для остановки, после чего начинается автоматическое сканирование и определение длины стоп.
 Ноги вниз	Кнопка опускания подставки ног: Опускает подставку для ног вручную; нажмите и держите кнопку, чтобы опустить подставку вниз, и отпустите для остановки, после чего начинается автоматическое сканирование и определение длины стоп.

5. Складывание и раскладывание кресла

Кнопка	Описание
 Сложить	Кнопка складывания кресла: Нажмите и держите кнопку, чтобы сложить кресло, и отпустите для остановки складывания, после чего начинается автоматическое сканирование и определение длины стоп.
 Разложить	Кнопка раскладывания кресла: Нажмите и держите кнопку, чтобы разложить кресло, и отпустите для остановки раскладывания, после чего начинается автоматическое сканирование и определение длины стоп.

Порядок эксплуатации

6. Настройка наклона спинки кресла

Кнопка	Описание
 Спинка вверх	Кнопка подъема спинки: Нажмите и держите кнопку, чтобы поднять спинку вверх, и отпустите для остановки.
 Спинка вниз	Кнопка опускания спинки: Нажмите и держите кнопку, чтобы опустить спинку вниз, и отпустите для остановки.

VIII. Настройка (используйте эту функцию после включения кресла)

Нажмите кнопку "Настройки"  в строке меню в левой части экрана дисплея, чтобы войти в интерфейс настроек, в котором можно просмотреть модель кресла, номер версии ПО и ID. Интерфейс включает в себя настройки голосового управления, выбор языка и настройку Bluetooth соединения.

1. Модель кресла, версия ПО, ID кресла отображают информацию о текущем состоянии массажного кресла.
2. Bluetooth (Инструкция по подключению к динамикам кресла через Bluetooth) Нажмите переключатель Bluetooth, чтобы включить или отключить функцию. После сопряжения и подключения устройства-источника звука с Bluetooth (например, мобильного телефона, планшета и т.д.) к модулю Bluetooth кресла музыка, воспроизводимая источником звука, может быть передана по беспроводной сети в звуковую систему кресла для воспроизведения музыки.
 - 1) Войдите в главное меню мобильного устройства. Откройте "Настройки" и выберите опцию "Bluetooth". Откройте "Bluetooth", и Bluetooth автоматически выполнит "Поиск нового устройства Bluetooth".
 - 2) Мобильное устройство выполнит поиск Bluetooth кресла (например, IMCM XXXX). Нажмите кнопку "Соединить". Если вас спросят, нужно ли соединиться с креслом, вы просто выберите "Соединить", чтобы завершить соединение.
 - 3) Включите "Музыкальный плеер" на мобильном устройстве и выберите музыку для воспроизведения.

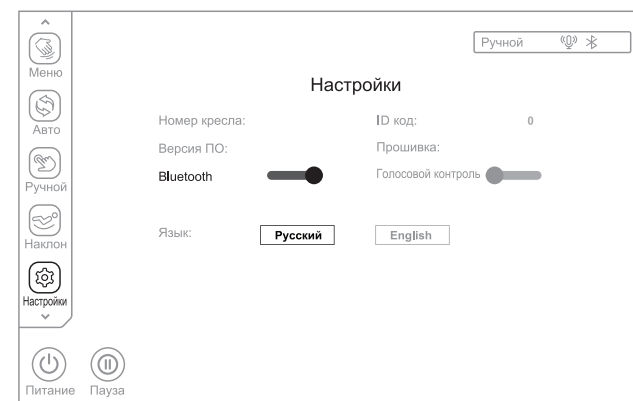

Интерфейс настройки

Порядок эксплуатации

3. Установка языка интерфейса

По умолчанию установлен Русский язык и опционально можно выбрать также Английский язык.

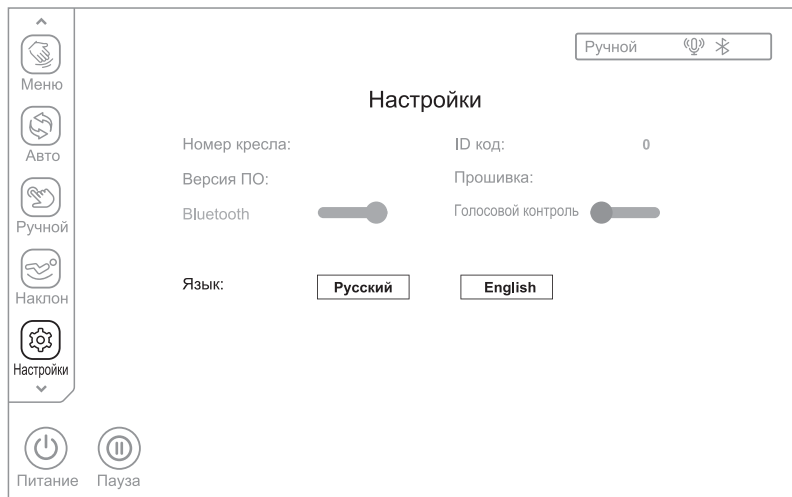

4. Голосовой контроль

Нажмите переключатель Голос контроль, чтобы включить или отключить функцию голосового управления. После включения голосовой функции вы можете управлять массажным креслом голосом в соответствии с содержанием голосового ввода.

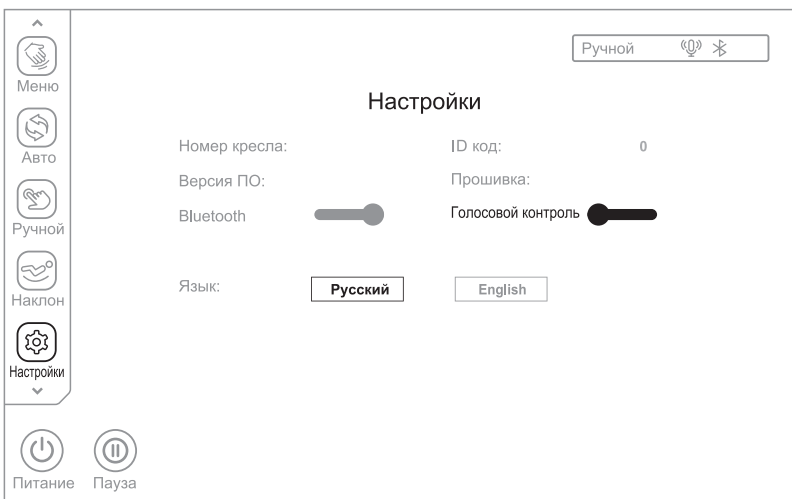

Порядок эксплуатации

(1) Скажите в микрофон на левом подлокотнике "Привет, Элис" или "Салют, Элис", чтобы активировать голосового помощника и он ответит "Я здесь", чтобы показать, что он был активирован.

(2) После пробуждения голосового помощника, пожалуйста, произнесите команду в течение 6 секунд, чтобы реализовать команду управления креслом. После того, как голосовой помощник ответит на команду, вы можете продолжить произносить команды. Интервал между двумя командами не может превышать 6 секунд, в противном случае необходимо повторно активировать голосового помощника.

Команды Голосового Контроля

Запрос: "Привет Элис" или «Салют Элис». Ответ: «Я здесь»		
№	Голосовые команды	Ответ подтверждение
1	Старт массаж	Ответ: Окей, Старт массаж
2	Стоп массаж	Ответ: Окей, Стоп массаж
3	Полный релакс	Ответ: Окей, Полный релакс
4	Тонус тела	Ответ: Окей, Тонус тела
5	Сладкий сон	Ответ: Окей, Сладкий сон
6	Шея и Плечи	Ответ: Окей, Шея и Плечи
7	Короткий отдых	Ответ: Окей, Короткий отдых
8	Тайский массаж	Ответ: Окей, Тайский массаж
9	Старт компрессия	Ответ: Окей, Старт компрессия
10	Стоп компрессия	Ответ: Окей, Стоп компрессия
11	Поднять кресло вверх	Ответ: Окей, Поднять кресло вверх
12	Опустить кресло вниз	Ответ: Окей, Опустить кресло вниз
13	Изменить режим массажа	Ответ: Окей, Изменить режим массажа
14	Ролики вниз	Ответ: Окей, Ролики вниз
15	Ролики вверх	Ответ: Окей, Ролики вверх

Примечание: команды 14 и 15 можно использовать только после команды 13.

Порядок эксплуатации

IX. Оценка здоровья (используйте эту функцию после включения кресла)

1. Начало тестирования состояния здоровья

Нажмите кнопку "Терапия" в строке меню левой части экрана, чтобы войти в интерфейс теста здоровья, нажмите кнопку "Начать" "Старт", для активации тестирования состояния здоровья, а затем аккуратно положите указательный или средний палец на датчик. Через несколько секунд он отобразит данные о частоте сердцебиения, содержании кислорода в крови и микроциркуляции в реальном времени, ожидайте завершения процесса тестирования.

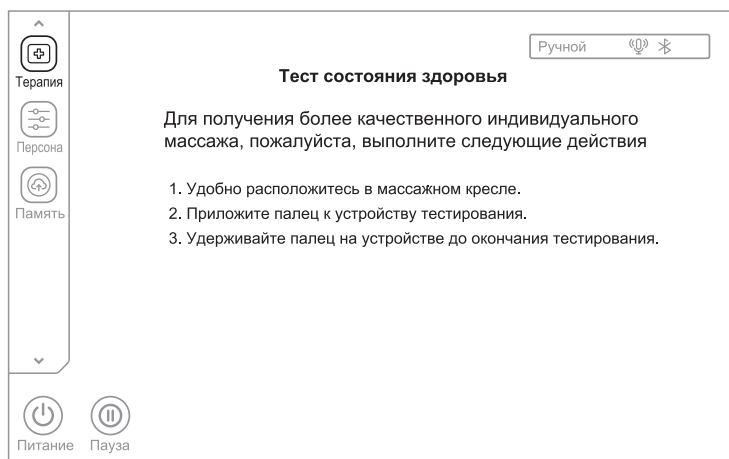

Индикатор выполнения теста состояния здоровья

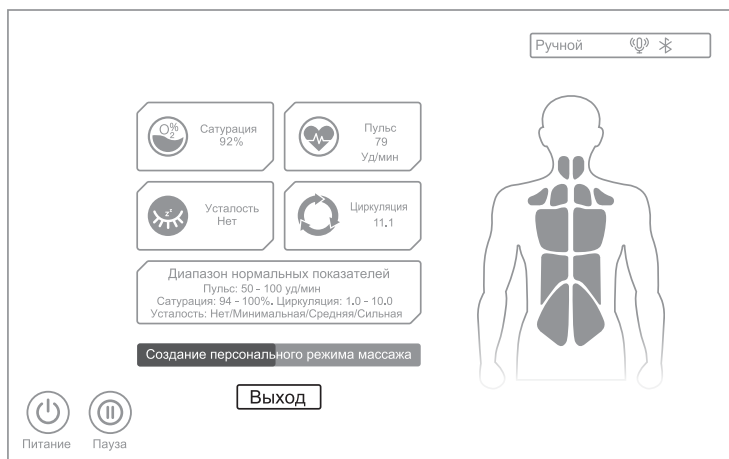

Порядок эксплуатации

2. Рекомендуемая программа

Когда тест здоровья будет завершен, на дисплее отобразятся частота пульса, сатурация и уровень усталости. Нормальная сатурация имеет диапазон от 95% до 99%. Уровень усталости включает: ее отсутствие, минимальную, среднюю и сильную. В зависимости от уровня вашей усталости вам будет рекомендована автоматическая программа. Выберите "Да", чтобы начать использование программы, или "Нет", чтобы вернуться к обычному режиму массажа до начала теста состояния здоровья.

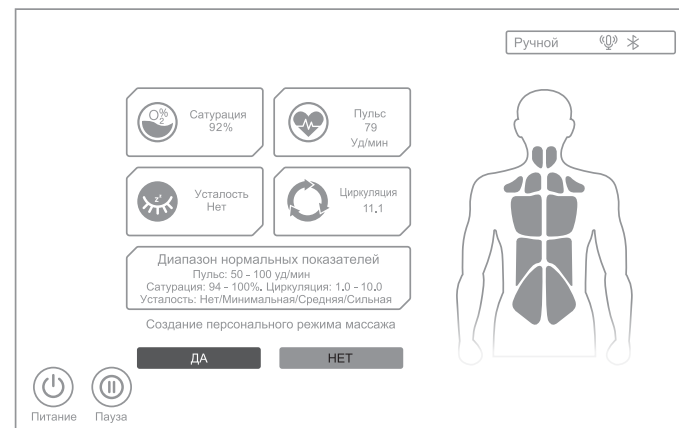

3. Достоверные данные не обнаружены.

Если достоверные данные не обнаружены, пользователю будет предложено повторное тестирование здоровья. Выберите "Да", чтобы перезапустить тестирование, или "Нет", чтобы вернуться к обычному режиму массажа до начала теста состояния здоровья.

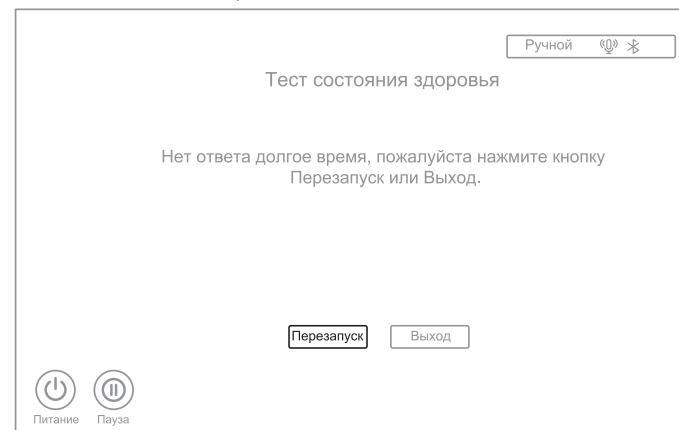

Порядок эксплуатации

4. Завершение тестирования состояния здоровья.

Во время тестирования нажмите кнопку **Выход**, чтобы выйти из этого режима и вернуться в обычный режим массажа.

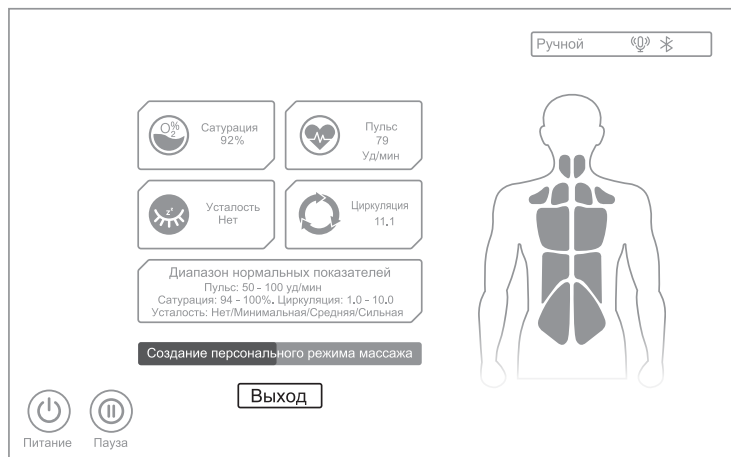

X. Персона (используйте эту функцию после включения кресла)

Нажмите кнопку "Персона" в строке меню в левой части дисплея, чтобы войти в интерфейс пользовательских настроек и выбрать либо Персона I, либо Персона II (только если соответствующая настройка была предварительно установлена и сохранена) для массажа.

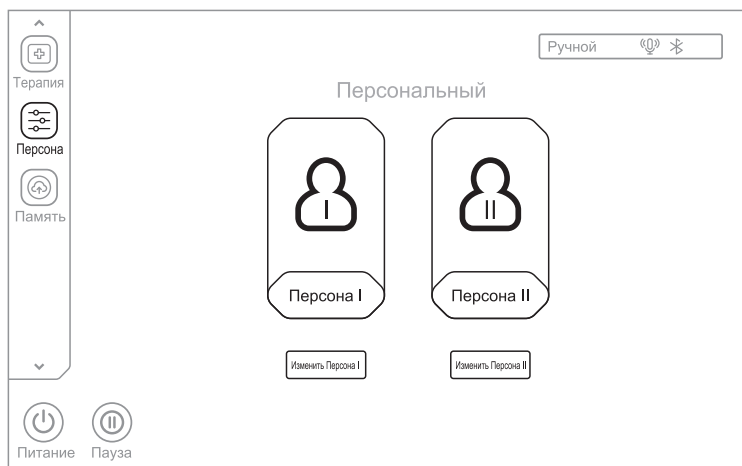

Интерфейс управления Персональным массажем

Порядок эксплуатации

Нажмите кнопку «Изменить Персона I» или «Изменить Персона II», чтобы войти в интерфейс пользовательских настроек. Затем выберите требуемую технику массажа (после выбора значок выделяется), область, интенсивность 4D, компрессию, ширину и скорость массажа, силу компрессии, прогрев спины, растирание икр и другие функции, после чего нажмите кнопку «Сохранить», чтобы сохранить текущие настройки как Персона I или Персона II. После сохранения настроек персональная программа доступна к использованию.

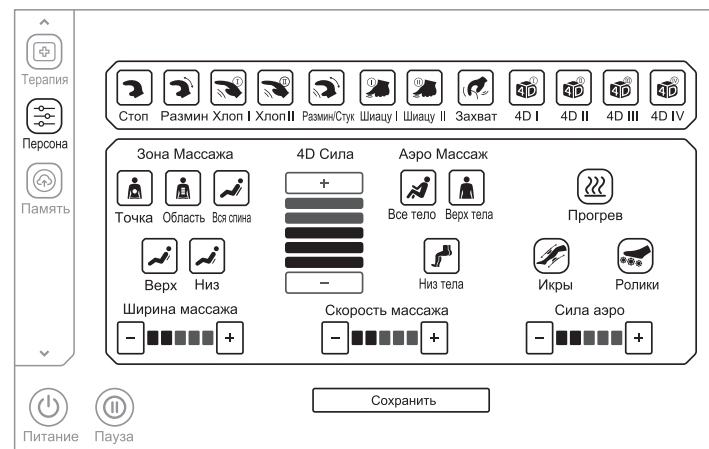

XI. Другие функции (используйте эту функцию после включения кресла)

В интерфейсе "Меню" нажмите кнопку "Прогрев" (Heat), чтобы включить или выключить прогрев спины. Спина нагреется через 3 минуты после включения.

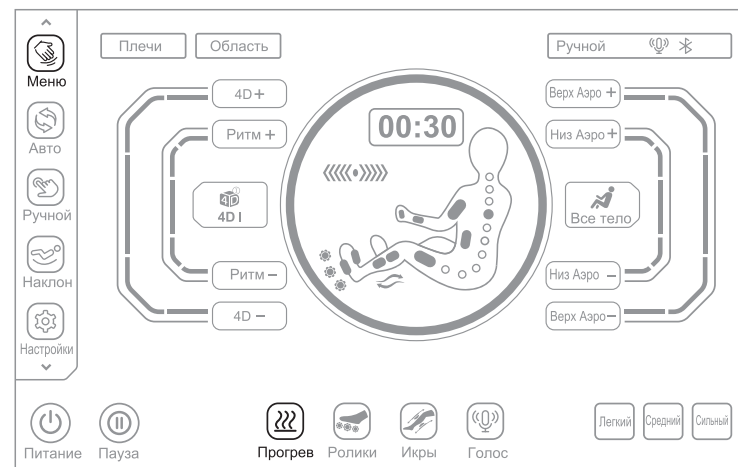

Порядок эксплуатации

В интерфейсе "Меню" нажмите кнопку "Ролики", чтобы включить или выключить функцию роликового массажа для стоп с тремя уровнями регулировки скорости.

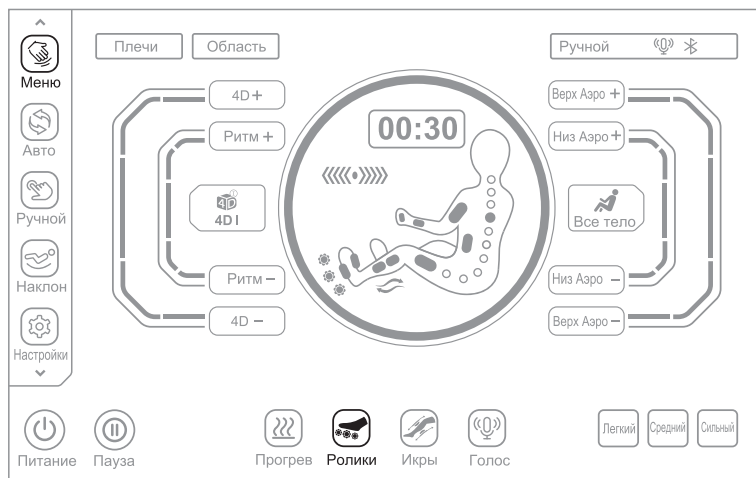

Кнопка	Описание
 Уровень 1 Уровень 2 Уровень 3	Нажмите кнопку, для активации роликового массажа стоп. При этом включается 1 скорость массажа; нажмите второй раз, для включения 2 скорости; нажмите третий раз, для включения 3 скорости; и нажмите еще раз, для отключения массажа, далее скорость массажа переключается циклически.

Порядок эксплуатации

В интерфейсе "Меню" нажмите кнопку "Икры", чтобы активировать растирающий массаж икроножных мышц; растирающий массаж выполняется совместно с воздушной компрессией, что снимает скованность и напряжение икроножных мышц, вызванные длительным стоянием.

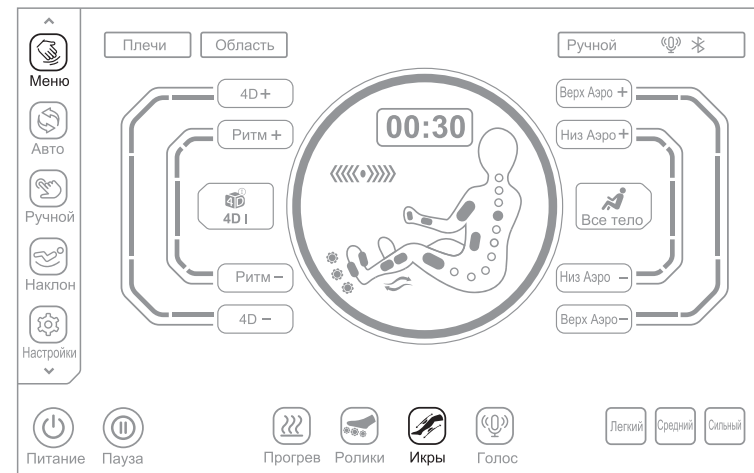

В интерфейсе "Меню" нажмите кнопку "Голос", чтобы активировать голосовое управление массажем.

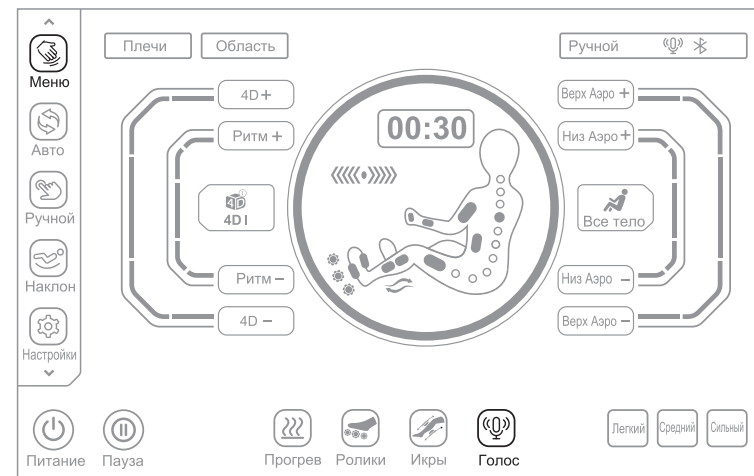

Порядок эксплуатации

Дополнительно в интерфейсе «Меню» можно активировать функцию настройки положения плеч, нажав кнопку **Плечи** и затем нажимая на стрелки вверх и вниз во всплывающем меню, отрегулировать положение плеч по своему предпочтению, в общей сложности в диапазоне 11 уровней.

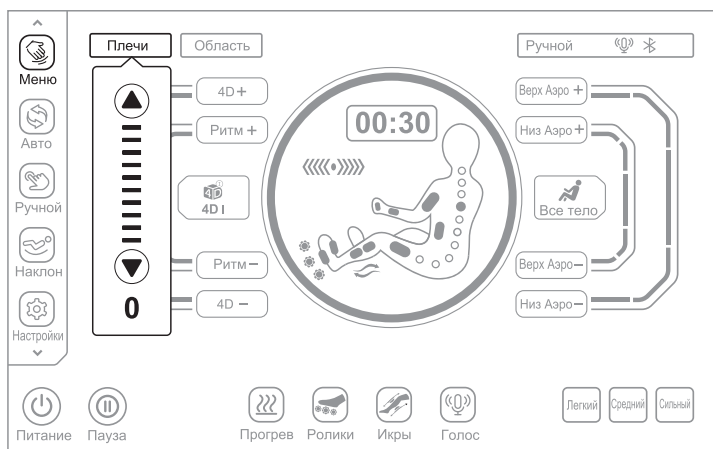

Дополнительно в интерфейсе «Меню», можно настроить время массажа, нажав кнопку «настройка времени массажа 00:30», а затем нажимая кнопки «плюс +» и «минус -» во всплывающем меню, увеличить или уменьшить время массажа. Каждое нажатие кнопки изменяет время на 5 минут. Максимальное время массажа составит 40 минут, а минимальное 5 минут.

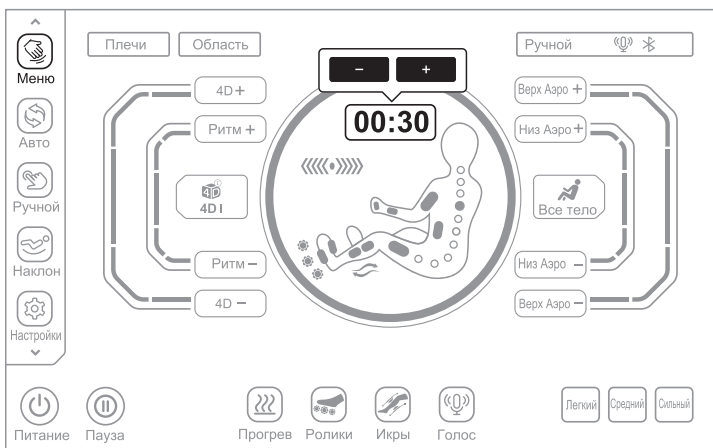

Порядок эксплуатации

Дополнительно в интерфейсе «Меню» можно выбрать интенсивность массажа. Для этого нажмите соответствующую кнопку «Легкий», кнопку «Средний» и кнопку «Сильный».

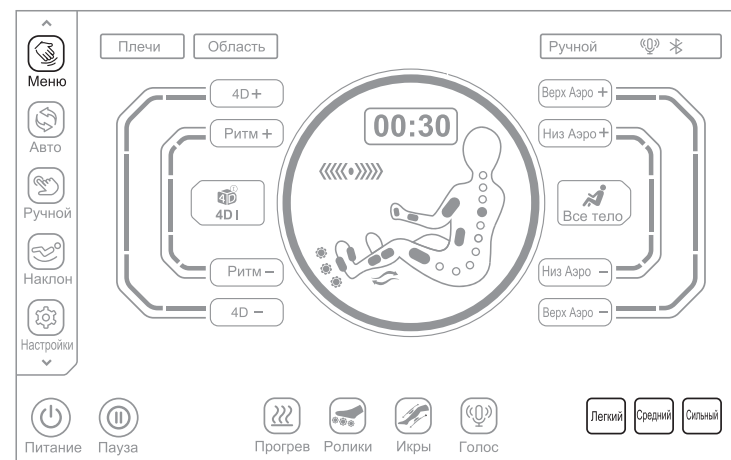



XII. Память (используйте эту функцию после включения кресла)

Нажмите кнопку "Память" в строке меню левой части дисплея, для входа в интерфейс памяти функций массажа с сохранением и использованием уже сохраненных функций массажа. Сохранение массажа имеет три кнопки: Сохранить I, Сохранить II и Сохранить III. Использование уже сохраненного массажа включает: Использовать I, Использовать II и Использовать III.



Порядок эксплуатации

Кнопка	Описание
	Сохранение массажа: Сохранение текущей программы массажа, включая автоматическую программу, технику массажа, режим компрессии и интенсивность, положение и угол наклона подставки ног и спинки, а также другие функции массажа.
	Использование массажа: Вызов ранее сохраненной программы массажа, включая автоматическую программу, технику массажа, режим компрессии и интенсивность, положение и угол наклона подставки ног и спинки, а также другие функции массажа.

XIII. Окончание массажа

Во время массажа нажмите кнопку Питание  на пульте управления или кнопку переключателя на правом подлокотнике, чтобы выключить кресло. При этом сразу отключаются все функции массажа, спинка кресла и подставка ног возвращаются в стационарное положение. Также кресло автоматически отключается, когда заканчивается время сеанса, при этом все функции массажа будут автоматически отключены, спинка кресла и подставка ног не возвращаются в стационарное положение.

Отключите массажное кресло от сети питания, как показано на рисунке (принципиальная схема выключения питания кресла).

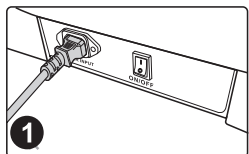

1
Выключите тумблер («0» положение)

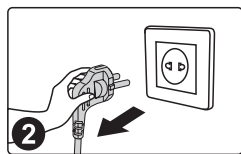

2
Отключите вилку из розетки

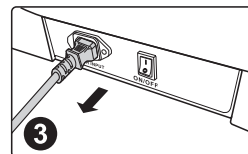

3
Отсоедините штекер кабеля из розетки

Порядок чистки и обслуживание

Чистка деталей из синтетической кожи и пластика

Протирайте детали из кожи мягкой сухой тканью.

- Не используйте химические вещества, такие как растворитель, бензин, спирт и т. д. для чистки массажного кресла.
- При использовании имеющихся в продаже средств по уходу за синтетической кожей (ткани), пожалуйста, следуйте инструкциям по применению.
- Если синтетическая кожа особенно загрязнена, протрите ее следующим образом.

- ① Смочите мягкую ткань в воде или горячей воде, содержащей 3 - 5% нейтрального моющего средства, затем тщательно отожмите ее.
- ② Используйте вышеуказанную мягкую ткань для протирания кожаной поверхности.
- ③ Смойте чистящий раствор тканью, смоченной в чистой воде и тщательно отжатой.
- ④ Промокните отжатой мягкой тканью.
- ⑤ Дайте поверхности высохнуть естественным путем на воздухе.

- Если трудно удалить пятна, пожалуйста, погрузите имеющуюся в продаже меламиновую пену в нейтральное моющее средство, а затем протрите им поверхность кресла.
- Не используйте фен для сушки поверхности кресла.
- Будьте осторожны при протирании кресла джинсовой или цветной тканью, так как они могут испачкать поверхность синтетической кожи кресла.
- Не допускайте контакта кожаных деталей с пластиком в течение длительного времени, так как это может привести к их обесцвечиванию.
- Синтетическая кожа может обесцветиться от окрашенных волос, поэтому при использовании кресла, пожалуйста, прикройте поверхность контакта с головой с помощью полотенца.

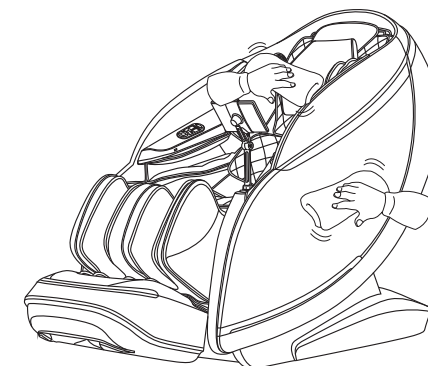

Устранение неполадок

Вопрос	При нажатии кнопки наклона, подставка для ног и спинка кресла наклоняются и потом останавливаются в определенном положении. При этом наклон больше не происходит и издается звук "бип, бип".
Решение	Из-за конструкции и эргономических требований, данное кресло имеет ограничение регулировки наклона. При этом при достижении максимального значения наклона звучит звуковой сигнал.
Вопрос	При включении кресла, его функции не работают или часть из них не включается.
Решение	После включения кресла нажатием кнопки питания необходимо вручную выбрать автоматическую программу массажа или другой рабочий режим. Если он не активирован, кресло автоматически выключится через 20 минут. Если выбран ручной режим работы, функции, которые не выбраны, могут быть отключены, и необходимый режим работы необходимо установить вручную.
Вопрос	При регулировке положения кресла издается звук трения кожи.
Решение	В кресле использована высококачественная износостойкая кожа, отвечающая требованиям охраны окружающей среды. Из-за присущих кожаным материалам характеристик при трении их поверхности в результате наклона кресла может возникать легкий шум, что является нормальным явлением. Примечание: Если вы услышите звук рвущейся ткани или кожи во время работы кресла, пожалуйста, немедленно прекратите использование и обратитесь за профессиональным техническим обслуживанием.
Вопрос	Массажные ролики не достигают области плеч или шеи.
Решение	Если голова не касается подголовника или спина не касается спинки кресла, положение плеч может быть отсканировано неверно. Плотно расположитесь в кресле и положите голову на подголовник, после чего начните сканирование заново.
Вопрос	Массажное кресло вышло из строя. Шнур питания или штепсельная вилка слишком сильно нагрелись.
Решение	Во избежание травм обязательно обратитесь в сервисный центр.

Пожалуйста, не стесняйтесь обращаться в сервисный центр по любым вопросам или в случае сомнений относительно работы данного кресла.

Вопросы и ответы по использованию

- В Можно ли пользоваться креслом во время болезни?**
- О Перед использованием кресла необходимо проконсультироваться с лечащим врачом.**
Массаж может навредить людям с травмами опорно-двигательного аппарата, проблемой позвоночника, мышечными или кожными заболеваниями, или людям с имплантированными в тело медицинскими устройствами.
- В Есть ли ограничения по росту и весу пользователя?**
- О Рекомендуемый рост пользователя от 1,5 м до 2,0 м. Максимальный вес составляет 150 кг.**
Если пользователь ниже или выше, указанного роста, то, вероятнее всего, он будет чувствовать в кресле дискомфорт. Вес пользователя не должен превышать максимально допустимого, чтобы не уменьшить ресурс кресла и избежать травм при использовании. Эти ограничения приняты для безопасного и комфортного использования.
- Совет для высоких пользователей, которыегибают колени при использовании кресла:
Наклоните спинку и опустите ноги в нижнее положение, тем самым увеличив общую длину.
- Совет для низких пользователей, которым трудно достать до блока массажа ног:
Поднимите спинку и подставку для ног, сократив общую длину.

- В Где находится серийный номер массажного кресла?**

- О** Он расположен сзади на нижней крышке основания кресла.



- В Когда я пользуюсь массажным креслом, оно издает шум.**

- О Шумы являются нормальным признаком работы кресла.**
Во время работы кресла издается шум, поскольку работает воздушный насос, клапаны, и электро моторы.

- В Как часто можно использовать кресло и как долго длится сеанс?**

- О 20 минут в день без каких-либо медицинских ограничений.**
В течение 1-ой недели используйте кресло не более 20 минут в день. Если во время массажа появится дискомфорт, сразу прекратите его использование и поговорите с врачом. В первые несколько дней возможно появление болевых ощущений. Обязательно следите за своим состоянием и если боль не пройдет на следующий день, также проконсультируйтесь с врачом.

ОБЯЗАТЕЛЬНО ПЕЙТЕ МНОГО ВОДЫ ПОСЛЕ КАЖДОГО СЕАНСА.

Спецификация

Модель	F700	
Напряжение питания	220-240 В 50-60 Гц	
Мощность	220 Вт	
Таймер	5 - 10 -15 - 20 - 25 - 30 - 35 - 40 минут	
Габариты (Д x Ш x В)	вертикальные	1570 x 820 x 1262 мм
	горизонтальные	1900 x 820 x 922 мм
Длина вылета подставки ног	примерно на 200 мм	
Габариты упаковки (Д x Ш x В)	основной блок: 1650 x 760 x 950 мм боковые панели: 1450 x 570 x 190 мм подставка ног: 580 x 540 x 660 мм	
Вес (Нетто / Брутто)	основной блок: 117 кг / 117 кг боковые панели: 9 кг / 9 кг подставка ног: 37 кг / 37 кг	
Условия использования	температура окр. среды: от 0 до 35°C	
	отн. влажность воздуха: 20% - 80% RH	
Условия хранения	температура окр. среды: от - 5 до 35°C	
	отн. влажность воздуха: 20% - 80% RH	
Максимальная нагрузка	150 кг	

Производитель: "Zhejiang Haozhonghao Health Product Co., Ltd".
No.18 Xinglong Road, Furniture Garden, Wanquan Industry Base, Pingyang,
Wenzhou, Zhejiang, Китай

Представительство FUJIMO: ООО «Технологии Здоровья «Релакса»
140002, РФ, Московская обл., г.Люберцы, ул. Колхозная, д. 19А, пом. II
тел: 8(800)333-00-51
e-mail: service@relaxa.ru



Для заметок